

HÄFELE

Hướng dẫn sử dụng

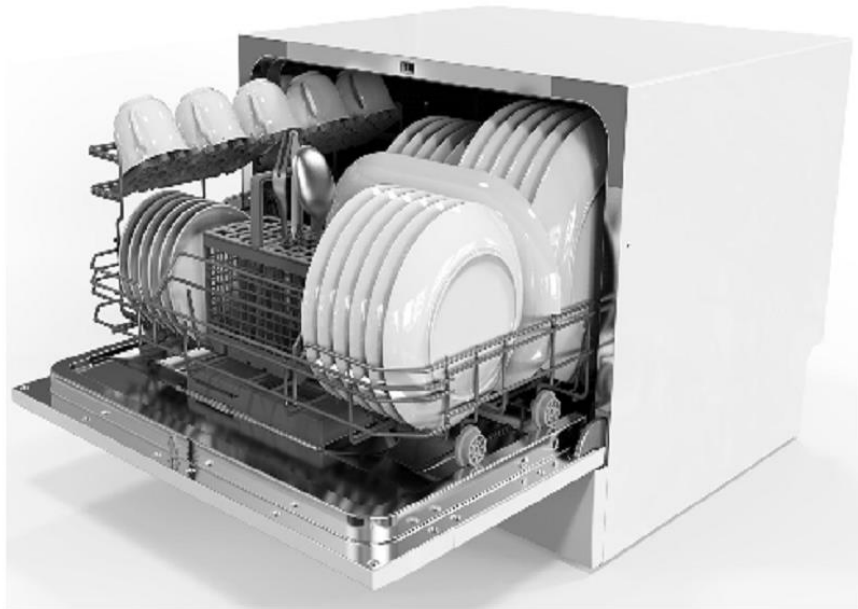

HDW-T50A 538.21.190

MÁY RỬA CHÉN

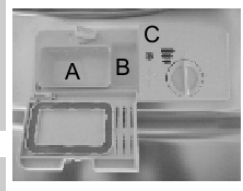

Hướng dẫn vận hành nhanh

Để nắm được thông tin chi tiết về phương pháp vận hành, đọc nội dung tương ứng trên hướng dẫn sử dụng.

Bật thiết bị	Ấn nút công tắc nguồn để bật thiết bị, mở cửa.
Nạp bộ định lượng phân phối chất tẩy rửa	<p>Ngăn A: Với mỗi chu trình rửa.</p> <p>Ngăn B: Đối với các chương trình chỉ có rửa trước. (Tuân thủ hướng dẫn sử dụng!)</p> 
Kiểm tra mức chất hỗ trợ tẩy rửa	<p>Đèn báo cơ học C. Đèn báo điện trên bảng điều khiển (nếu có).</p>
Kiểm tra mức muối tái tạo	<p>(Chỉ trên các môđen có hệ thống làm mềm nước.) Đèn báo điện trên bảng điều khiển (nếu có). Nếu không có đèn báo muối trong bảng điều khiển (đối với một số môđen), bạn có thể ước tính khi nào cần nạp muối vào hệ thống làm mềm nước theo số chu trình mà máy rửa chén đã chạy.</p> 
Nạp các giỏ	Loại bỏ bất kỳ lượng thức ăn sót lại. Làm mềm các vết thức ăn cháy trong xoong chảo, sau đó nạp vào giỏ. Tham khảo hướng dẫn nạp máy rửa chén.
Chọn một chương trình	Đóng cửa, ấn nút chương trình cho đến khi đèn chương trình đã chọn sáng. (Xem phần có tiêu đề "Hướng dẫn vận hành")
Chạy máy rửa chén	Mở vòi nước và ấn nút Khởi động/Tạm dừng. Máy sẽ bắt đầu vận hành sau khoảng 10 giây.
<ul style="list-style-type: none"> Thay đổi chương trình 	<ul style="list-style-type: none"> Một chu trình đang chạy chỉ có thể sửa đổi được nếu chương trình đã chạy được một khoảng thời gian ngắn. Nếu không, chất tẩy rửa có thể đã bị xả ra và nước đã xả. Trong trường hợp này, phải lắp lại bộ phận định lượng chất tẩy rửa. Ấn nút Khởi động/Tạm dừng, sau đó ấn nút chương trình khoảng hơn 3 giây để hủy bỏ chương trình đang chạy. Chọn một chương trình mới. Khởi động lại máy rửa chén.
<ul style="list-style-type: none"> Bổ sung bát đĩa bỏ quên vào máy rửa chén. 	<ul style="list-style-type: none"> 1. Ấn nút khởi động/tạm dừng để dừng máy. 2. Mở cửa. 3. Bổ sung bát đĩa bị bỏ quên. 4. Đóng cửa, sau đó ấn nút khởi động/dừng, máy rửa chén sẽ bắt đầu chạy lại sau khoảng 10 giây.
<ul style="list-style-type: none"> Nếu thiết bị được tắt trong một chu trình rửa. 	<ul style="list-style-type: none"> Nếu máy được tắt đi trong một chu trình rửa, khi bật trở lại, vui lòng chọn lại chu trình rửa và vận hành máy rửa chén theo trạng thái bật ban đầu.
Tắt thiết bị	<p>Khi chu trình làm việc đã kết thúc, còi của máy rửa chén sẽ kêu 8 lần, sau đó dừng kêu.</p> <p>Tắt thiết bị bằng cách sử dụng nút Power (nguồn).</p> <p>Vì thiết bị đang ở trạng thái chờ, nó sẽ tự động tắt sau 30 phút mà không có bất kỳ thao tác nào.</p>
Khóa vòi nước, dỡ giỏ	Cảnh báo: đợi vài phút (khoảng 15 phút) trước khi dỡ bát đĩa để tránh xử lý bát đĩa và các vật dụng khi chúng vẫn còn nóng và dễ vỡ. Thời gian này cũng sẽ giúp cho bát đĩa và các vật dụng trở nên khô hơn. Khi dỡ khỏi máy, bắt đầu dỡ từ giỏ dưới.

⚠ CẢNH BÁO!

Hãy cẩn thận khi mở cửa.
Hơi nóng có thể thoát ra khi mở cửa!

Đọc hướng dẫn này

Kính thưa quý khách hàng!

- Vui lòng đọc kỹ hướng dẫn này trước khi sử dụng máy rửa chén, điều này sẽ giúp bạn sử dụng và bảo trì máy rửa chén đúng cách.
- Giữ gìn hướng dẫn để tham khảo về sau này.
- Giao hướng dẫn cho bất kỳ chủ sở hữu thiết bị sau này.

Hướng dẫn này bao gồm các phần về Hướng dẫn an toàn, Hướng dẫn vận hành, Hướng dẫn lắp đặt và Mẹo xử lý sự cố,...

Trước khi gọi trung tâm bảo trì

- Việc xem lại phần về các Mẹo xử lý sự cố sẽ giúp bạn tự xử lý được các vấn đề thường gặp, vui lòng yêu cầu sự hỗ trợ của các kỹ thuật viên có chuyên môn.

CHÚ Ý:

- Theo chính sách không ngừng phát triển và nâng cấp sản phẩm, nhà sản xuất có thể sửa đổi mà không cần thông báo trước.
- Hướng dẫn sử dụng này cũng được cung cấp từ nhà sản xuất hoặc đại lý phân phối phụ trách.

1) Thông tin an toàn.....	1
2) Vứt bỏ	2
3) Hướng dẫn vận hành.....	3
Bảng điều khiển	3
Các tính năng của máy rửa chén	3
4) Trước khi sử dụng lần đầu	4
A. Nạp muối vào hệ thống làm mềm	4
B. Nạp bộ phận định lượng chất hỗ trợ tẩy rửa.....	5
C. Chức năng của chất tẩy rửa	6
5) Nạp giỏ máy rửa chén	8
Lưu ý trước khi nạp giỏ máy rửa chén.....	9
Nạp giỏ.....	9
Giỏ dao kéo	10
6) Khởi động chương trình rửa	11
Bảng chu trình rửa	11
Bật thiết bị.....	11
Thay đổi chương trình.....	12
Khi kết thúc chu trình rửa	12
7) Bảo trì và vệ sinh	13
Hệ thống lọc.....	13
Bảo trì đối với máy rửa chén	14
8) Hướng dẫn lắp đặt.....	15
Lắp đặt thiết bị	16
Thông tin về đầu nối điện	16
Đầu nối nước.....	16
Đầu nối ống xả.....	17
Khởi động máy rửa chén.....	18

9) Mẹo xử lý sự cố	19
Trước khi gọi trung tâm bảo trì.....	19
Mã sự cố.....	20
Thông tin kỹ thuật.....	21

1. THÔNG TIN AN TOÀN QUAN TRỌNG



CẢNH BÁO! Khi sử dụng máy rửa chén của bạn, tuân thủ các biện pháp an toàn được nêu dưới đây:

- Thiết bị này được thiết kế để sử dụng trong nhà và các ứng dụng tương tự như là
 - các khu vực nhà bếp nhân viên tại các cửa hàng, văn phòng và các môi trường làm việc khác;
 - nhà nông trại;
 - bởi khách hàng trong các khách sạn, khách sạn có gara và các môi trường loại hình dân cư khác;
 - môi trường loại hình chi phục vụ giường ngủ và bữa sáng.
- Trẻ em từ 8 tuổi trở lên và người bị suy giảm thể chất, giác quan hoặc khả năng trí óc hoặc thiếu kinh nghiệm và kiến thức sử dụng có thể sử dụng thiết bị này nếu họ được giám sát hoặc được hướng dẫn sử dụng thiết bị một cách an toàn và hiểu các rủi ro liên quan. Trẻ em không được chơi đùa với thiết bị. Trẻ em không được vệ sinh và bảo trì thiết bị nếu không được giám sát (Đối với EN 60335-1)
- Thiết bị này không được thiết kế để sử dụng bởi những người (bao gồm trẻ em) bị giảm sút về khả năng sức khỏe, giác quan hoặc tinh thần hoặc những người thiếu kinh nghiệm hoặc hiểu biết nếu họ không được giám sát hoặc hướng dẫn sử dụng bởi một người chịu trách nhiệm về sự an toàn của họ (Đối với IEC60335-1)
- Thiết bị này được thiết kế để chỉ sử dụng trong nhà, cho mục đích gia dụng. Để tránh các rủi ro điện giật, không nhúng máy, dây nguồn hoặc phích cắm vào nước hoặc các chất lỏng khác.
- Hãy rút phích cắm trước khi vệ sinh và bảo trì thiết bị. Sử dụng một giẻ lau mềm tẩm ướt xà phòng nhẹ và sau đó sử dụng giẻ lau khô để lau lại.



HƯỚNG DẪN NỐI ĐẤT

- Thiết bị này phải được nối đất. Trong trường hợp có sự cố hoặc hỏng hóc, nối đất sẽ giảm được rủi ro điện giật bằng việc tạo ra một đường dẫn tối thiểu cản trở dòng điện. Thiết bị này được trang bị một dây có dây nối đất thiết bị và một phích cắm nối đất.
- Phích cắm phải được cắm vào một ổ cắm thích hợp đã được lắp đặt và nối đất theo các quy chuẩn và quy định của địa phương.
- Đầu nối dây tiếp đất thiết bị không đúng cách có thể phát sinh rủi ro bị điện giật. Hãy kiểm tra cùng một thợ điện có tay nghề hoặc đại diện bảo trì nếu bạn không nắm được thiết bị đã được nối đất đúng cách hay chưa.
- Không sửa đổi phích cắm được cung cấp kèm theo thiết bị; Nếu phích cắm không vừa ổ cắm. Yêu cầu một thợ điện có tay nghề lắp một ổ cắm thích hợp.
- Không lạm dụng, ngồi lên hoặc đứng lên cửa hoặc giá đỡ bát đĩa của máy rửa chén.
- Không vận hành máy rửa chén nếu tất cả các tấm chắn chưa được lắp đặt.
- Hãy hết sức cẩn thận khi mở cửa nếu máy rửa chén đang vận hành, có rủi ro nước bắn ra.
- Không đặt bất kỳ đồ vật nặng lên hoặc đứng lên cửa khi cửa mở. Thiết bị có thể nghiêng về phía trước.
- Khi nạp các vật dụng cần rửa:
 - 1) Xếp các đồ sắc nhọn sao cho chúng không thể làm hư bít cánh cửa;
 - 2) Cảnh báo: Dao và các vật dụng khác có đầu nhọn phải được xếp vào giỏ với đầu nhọn của chúng hướng xuống hoặc đặt ở một vị trí nằm ngang.

- Đảm bảo rằng bột tẩy rửa không còn sau khi hoàn tất chu trình rửa.
- Không rửa các đồ vật bằng nhựa nếu chúng không có ký hiệu là an toàn với máy rửa chén hoặc ký hiệu tương đương. Đối với các đồ bằng nhựa không có ký hiệu như vậy, xem các khuyến cáo của nhà sản xuất.
- Chỉ sử dụng chất tẩy rửa và các phụ gia tẩy rửa được sản xuất dành cho máy rửa chén tự động.
- Tuyệt đối không sử dụng xà phòng, bột giặt quần áo hoặc chất tẩy rửa rửa tay trong máy rửa chén của bạn.
- Trẻ em cần được giám sát để đảm bảo rằng chúng không nghịch thiết bị.
- Cửa không được để mở vì điều này có thể làm tăng rủi ro vấp ngã.
- Nếu dây nguồn bị hư, dây nguồn phải được thay thế bởi nhà sản xuất hoặc đại lý bảo trì của nhà sản xuất hoặc một người có năng lực chuyên môn tương tự để tránh rủi ro.
- Trong khi lắp đặt, dây nguồn không được xoắn hoặc đè lên một cách quá mức hoặc nguy hiểm.
- Không sửa đổi các nút điều khiển.
- Thiết bị cần được đấu nối với mạng lưới cấp nước bằng bộ ống mới và không nên sử dụng lại các bộ ống cũ.
- Số lượng thiết lập vị trí tối đa cần rửa là 6.
- Áp suất nước vào cho phép tối đa là 1MPa.
- Áp suất nước vào cho phép tối thiểu là 0,04MPa.

Vứt bỏ

Vứt bỏ bao bì của máy rửa chén đúng cách. Toàn bộ vật liệu bao bì có thể tái chế được.

Các bộ phận bằng nhựa được ký hiệu các từ viết tắt quốc tế tiêu chuẩn:

- PE – đối với polyethylene, chẳng hạn: vật liệu bao bì tấm
- PS – đối với polystyrene, chẳng hạn: vật liệu đệm
- POM – polyoxymethylene, chẳng hạn: kẹp bằng nhựa
- PP – polypropylene, chẳng hạn: Bộ lọc muối
- ABS – Acrylonitrile Butadiene Styrene, chẳng hạn: Bảng điều khiển.



CẢNH BÁO!

- Vật liệu bao bì có thể nguy hiểm đối với trẻ em!
- Để vứt bỏ bao bì và thiết bị, hãy gửi tới trung tâm tái chế. Do đó, cắt bỏ cáp nguồn và tháo thiết bị đóng cửa,
- Bao bì cáctông được sản xuất từ giấy tái chế và cần vứt bỏ vào thùng rác thu gom giấy thải để đem tái chế.
- Bằng việc vứt bỏ sản phẩm này đúng cách, bạn đã góp phần ngăn chặn những hậu quả tiêu cực tiềm tàng cho môi trường và sức khỏe con người mà có thể phát sinh do việc xử lý không thích hợp chất thải từ sản phẩm này.
- Để nắm được thông tin chi tiết về việc tái chế sản phẩm này, vui lòng liên hệ văn phòng và trung tâm dịch vụ xử lý rác thải sinh hoạt tại địa phương của bạn.
- **VỨT BỎ:** Không vứt bỏ sản phẩm này như rác thải đô thị chưa được phân loại. Cần thu gom rác thải này riêng để xử lý đặc biệt.

3. Hướng dẫn vận hành



QUAN TRỌNG Để máy rửa chén đạt được hiệu suất tốt nhất, đọc toàn bộ hướng dẫn Vận hành trước khi sử dụng lần đầu

Bảng điều khiển

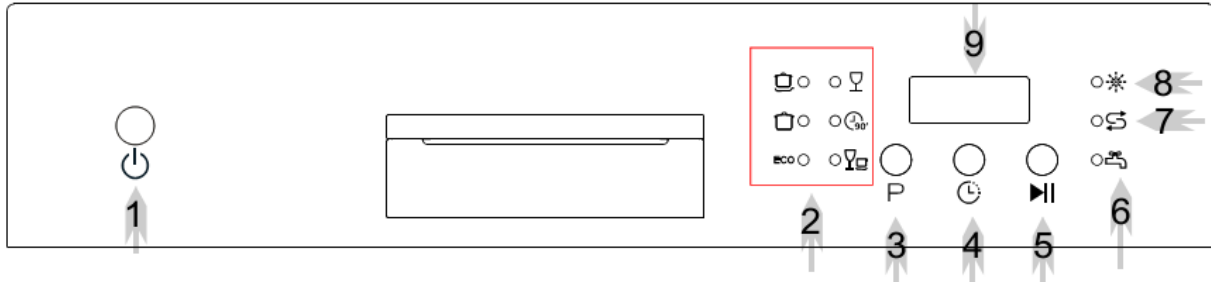

- | | |
|---|---|
| <p>1 Nút nguồn: Để bật/tắt nguồn điện.</p> <p>2 Đèn báo chương trình</p> <p>3 Bộ chọn chương trình: Ấn nút này để chọn các chu trình rửa</p> <p>4 Nút hẹn giờ: Ấn nút này để hẹn giờ.</p> <p>5 Nút Khởi động/Dừng: Ấn nút này để khởi động hoặc tạm dừng máy rửa chén.</p> | <p>6 Đèn báo vòi nước.</p> <p>7 Đèn báo muối: Sáng khi hệ thống làm mềm cần nạp.</p> <p>8 Đèn báo cảnh báo chất hỗ trợ tẩy rửa: Sáng khi bộ phận định lượng chất hỗ trợ tẩy rửa cần được nạp.</p> <p>9 Màn hình hiển thị: hiển thị thời gian nhắc và trạng thái (trạng thái chạy, thời gian hẹn giờ,...).</p> |
|---|---|

Các tính năng của máy rửa chén

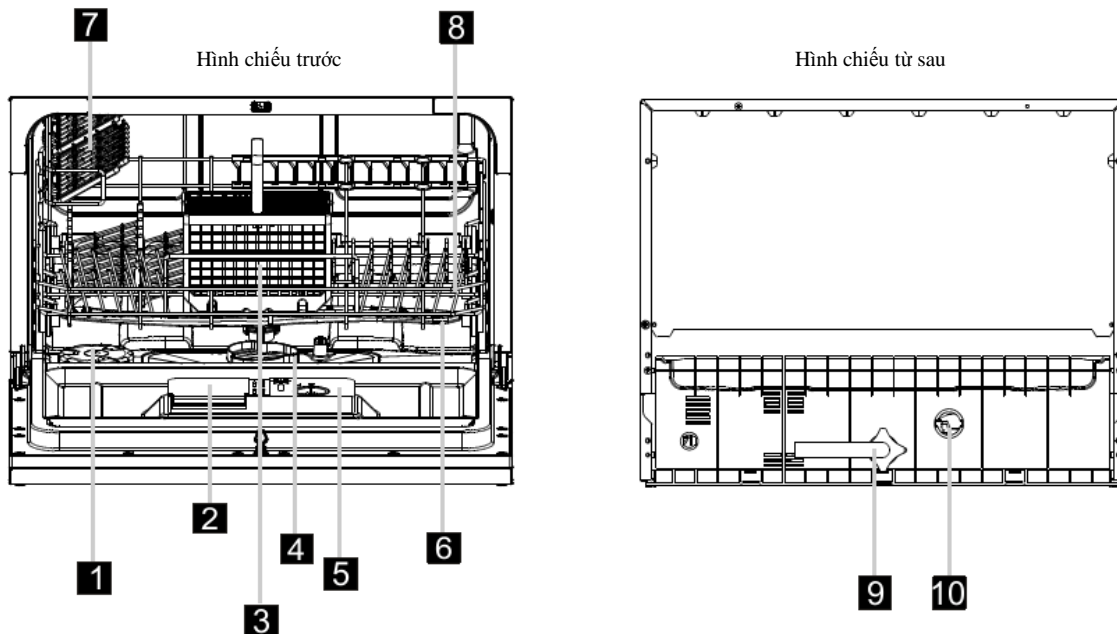

- | | | | | |
|---|--|---|---|---|
| <p>1 Dụng cụ chứa muối</p> <p>2 Bộ phận định lượng chất tẩy rửa</p> | <p>3 Giò dao kéo</p> <p>4 Bộ lọc</p> | <p>5 Bộ phận định lượng chất hỗ trợ tẩy rửa</p> <p>6 Cản phun</p> | <p>7 Giá để chén</p> <p>8 Giò</p> | <p>9 Đầu nối ống hút</p> <p>10 Đầu nối ống xả</p> |
|---|--|---|---|---|

4. Trước khi sử dụng lần đầu



CHÚ Ý! Nếu mô-đen của bạn không có hệ thống làm mềm nước, bạn có thể bỏ qua phần này

A. Nạp muối vào hệ thống làm mềm

Luôn sử dụng muối được sản xuất dành cho máy rửa chén.

Dụng cụ chứa muối được bố trí bên dưới giỏ và phải được nạp như sau:

Chú ý!

- Chỉ sử dụng muối sản xuất dành riêng cho máy rửa chén! Tất cả các loại muối khác không được sản xuất để sử dụng cho máy rửa chén, đặc biệt là muối ăn sẽ làm hư hệ thống làm mềm nước. Trong trường hợp có hư hại do việc sử dụng muối không thích hợp, nhà sản xuất sẽ không bảo hành và không chịu trách nhiệm về bất kỳ hư hại nào như vậy.
- Chỉ nạp muối ngay trước khi bắt đầu một trong các chương trình rửa hoàn chỉnh. Điều này sẽ tránh được các hạt muối hoặc nước muối đã bắn tóe, vẫn còn lại ở đáy máy trong bất cứ khoảng thời gian nào mà có thể gây ra hiện tượng ăn mòn.

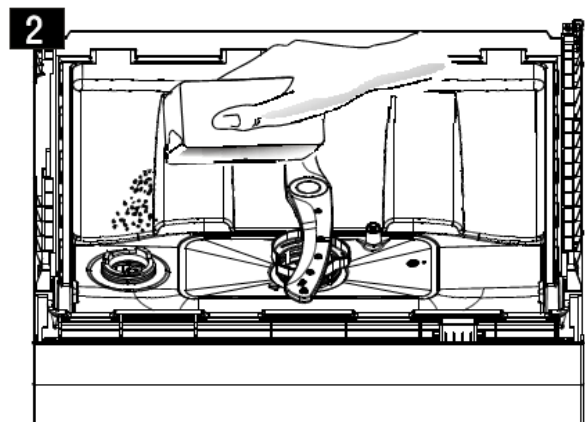
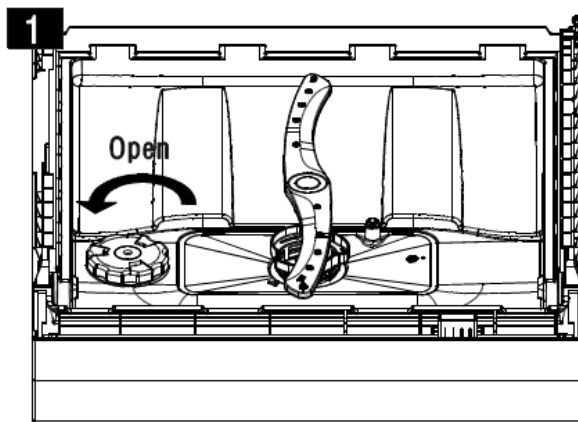

A Tháo giỏ và sau đó rời lỏng vít và tháo nắp khỏi dụng cụ chứa muối. **1**

B Trước lần rửa đầu tiên, cho 1 lít nước vào dụng cụ chứa muối của máy.

C Cắm đầu phễu (kèm theo) vào lỗ và nạp khoảng 1kg muối.

Thông thường một lượng nước nhỏ thoát ra khỏi dụng cụ chứa muối. **2**

D Sau khi nạp dụng cụ chứa, siết chặt vít nắp theo chiều kim đồng hồ.

E Thông thường, đèn cảnh báo muối sẽ ngừng sáng trong vòng 2-6 ngày sau khi dụng cụ chứa muối đã được nạp muối.

F Ngay sau khi nạp muối vào dụng cụ chứa muối, khởi động một chương trình rửa (**Đề nghị chọn chương trình rửa nhanh**). Nếu không, hệ thống lọc, bơm hoặc các bộ phận quan trọng khác của máy có thể bị hư do nước muối. Hồng học như vậy không được bảo hành.



CHÚ Ý

1. Chỉ được nạp dụng cụ chứa muối khi đèn báo muối trong bảng điều khiển sáng. Tùy thuộc vào mức độ muối tan, đèn báo muối có thể vẫn sáng ngay cả khi dụng cụ chứa muối được nạp.

Nếu không có đèn báo muối trong bảng điều khiển (Đối với một số môđen), bạn có thể phán đoán khi nào cần nạp muối vào hệ thống làm mềm dựa theo số chu kỳ mà máy rửa chén đã chạy.

2. Nếu có sự dư thừa muối, cần chạy một chương trình ngâm hoặc rửa nhanh để loại bỏ muối dư.

Điều chỉnh tiêu thụ muối

Bước 1: Nhập vào trạng thái điều chỉnh muối

Đóng cửa, trong vòng 60 giây sau khi bật nguồn, ấn nút Khởi động/Tạm dừng và giữ khoảng 5 giây, máy sẽ vào chế độ thiết lập.

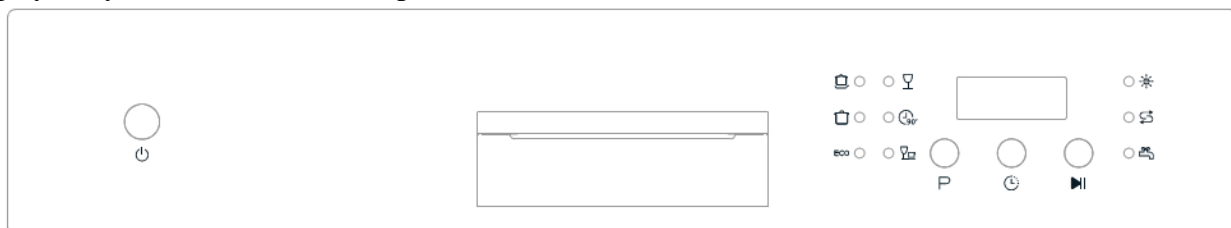

Bước 2: Chọn một mức tiêu thụ muối

Ấn nút Khởi động/tạm dừng để chọn thiết lập thích hợp theo môi trường địa phương của bạn, các thiết lập sẽ thay đổi theo trình tự sau: H1->H2->H3->H4->H5->H6;

Bước 3: Thoát trạng thái điều chỉnh muối

Nếu không có bất kỳ vận hành nào trong năm giây, máy sẽ thoát khỏi chế độ thiết lập, máy chuyển vào trạng thái chờ.

Có 6 mức tiêu thụ muối tất cả. Khuyến cáo chọn mức theo bảng dưới đây:

Mức độ cứng nước		Thiết lập trên hệ thống làm mềm nước	Các trạng thái hiển thị số
°dH ¹⁾	mmol/l ²⁾		
0-5	0,09	1	H1
6-11	1,0-2,0	2	H2
12-17	2,1-3,0	3	H3
18-22	3,1-4,0	4*	H4
23-34	4,1-6,1	5	H5
35-45	6,2-8,0	6	H6

Chú ý:

1) Thang đo lường độ cứng nước của Đức

2) milimol, đơn vị độ cứng nước quốc tế

*) thiết lập của nhà máy

Liên hệ ban quản lý nước địa phương để có được thông tin về độ cứng của nguồn nước mà bạn sử dụng

B. Nạp bộ phận định lượng chất hỗ trợ tẩy rửa

Bộ phận định lượng chất hỗ trợ tẩy rửa

Chất hỗ trợ tẩy rửa được xả trong quá trình xả cuối cùng để ngăn nước khô tạo thành giọt trên bát đĩa của bạn. Điều này có thể để lại các đốm và vết. Chất hỗ trợ tẩy rửa cũng có cải thiện được

việc sấy khô bằng cách để nước bốc hơi khỏi bát đĩa. Máy rửa chén của bạn được thiết kế để sử dụng các chất hỗ trợ tẩy rửa dạng lỏng. Bộ phận định lượng chất hỗ trợ tẩy rửa được đặt bên trong cửa bên cạnh bộ phận định lượng chất tẩy rửa. Để nạp bộ phận định lượng, mở nắp và rót chất hỗ trợ tẩy rửa vào bộ phận định lượng cho đến khi đèn báo mức chuyển hoàn toàn sang màu đen. Dung tích của dụng cụ chứa chất hỗ trợ tẩy rửa khoảng 110ml.

Chức năng của chất hỗ trợ tẩy rửa

Chất hỗ trợ tẩy rửa được bổ sung tự động trong lần xả cuối, điều này đảm bảo xả hoàn toàn và sấy khô không để lại đốm và vết.

Chú ý!

Chỉ sử dụng chất hỗ trợ tẩy rửa có nhãn mác cho máy rửa chén. Tuyệt đối không nạp vào bộ phận định lượng chất hỗ trợ tẩy rửa bất kỳ chất nào khác (chẳng hạn: Tác nhân tẩy rửa máy rửa chén, chất tẩy rửa lỏng). Điều này sẽ làm hư thiết bị.

Khi nào cần nạp bộ phận định lượng chất hỗ trợ tẩy rửa

Nếu không có đèn báo chất hỗ trợ tẩy rửa trong bảng điều khiển, bạn có thể phán đoán lượng chất hỗ trợ tẩy rửa bằng màu của đèn báo mức quang học “C” ở bên cạnh nắp. Khi dụng cụ chứa chất hỗ trợ tẩy rửa đầy, toàn bộ đèn báo sẽ tối. Khi chất hỗ trợ tẩy rửa giảm, kích thước của chấm tối giảm. Bạn không được để chất hỗ trợ tẩy rửa đầy dưới 1/4.

Khi chất hỗ trợ tẩy rửa giảm, kích thước của chấm màu đen trên đèn báo mức chất hỗ trợ tẩy rửa thay đổi như minh họa dưới đây.

- Đầy
- Đầy 3/4
- Đầy 1/2
- Đầy 1/4 - Cần nạp để loại bỏ hiện tượng đốm, vết
- Rỗng

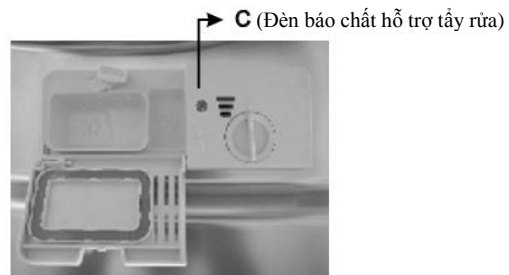

1 Để mở bộ phận định lượng, xoay nắp về mũi tên “mở” (bên trái) và nhấc nó ra.

2 Rót chất hỗ trợ tẩy rửa vào bộ phận định lượng bằng cách cẩn thận không được nạp quá đầy.

3 Thay thế nắp bằng cách lắp nắp thẳng với mũi tên “mở” và xoay nó theo mũi tên đóng (phải).



CHÚ Ý: Vệ sinh chất hỗ trợ tẩy rửa bắn tóe trong khi nạp bằng giẻ thấm hút để tránh tạo bọt quá mức trong lần rửa tiếp theo. Hãy thay thế nắp trước khi bạn đóng cửa máy rửa chén.

Điều chỉnh bộ phận định lượng chất hỗ trợ tẩy rửa

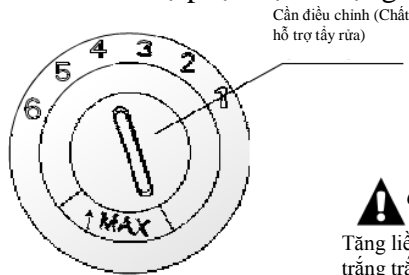

Bộ phận định lượng chất hỗ trợ tẩy rửa có sáu hoặc bốn thiết lập. Luôn khởi động với bộ phận định lượng được thiết lập ở mức “4”. Nếu có vấn đề hiện tượng đốm vết và sấy khô kém, hãy tăng lượng chất hỗ trợ tẩy rửa được định lượng bằng cách tháo nắp bộ phận định lượng và quay vòng xoay về “5”. Nếu bát đĩa vẫn không được sấy khô thích hợp hoặc có đốm vết, hãy điều chỉnh vòng xoay sang số cao hơn kế tiếp cho đến khi bát đĩa của bạn không còn đốm vết. Thiết lập khuyến cáo là “4”. (Giá trị thiết lập mặc định của nhà máy là “4”.)

CHÚ Ý

Tăng liều lượng nếu có giọt nước hoặc đốm vôi trên bát đĩa sau khi rửa. Giảm liều lượng nếu có các vết trắng trắng trên bát đĩa của bạn hoặc mảng xanh xanh trên bát đĩa hoặc bộ dao kéo.

C. Chức năng của chất tẩy rửa

Các chất tẩy rửa với các thành phần hóa học cần thiết để loại bỏ vết bụi, bẩn và tống nó ra khỏi máy rửa chén. Hầu hết các chất tẩy rửa chất lượng hiện có bán trên thị trường phù hợp với mục đích này.

Thông thường, chất tẩy rửa dạng bột mới không có photphát, do đó chức năng làm mềm nước của photphát không có. Trong trường hợp này, chúng tôi khuyến cáo nạp muối vào dụng cụ chứa muối ngay cả khi độ cứng nước chỉ 6⁰dH. Nếu sử dụng các chất tẩy rửa không có photphát trong trường hợp có độ cứng nước, thông thường các đốm trắng sẽ xuất hiện trên bát đĩa và cốc chén. Trong trường hợp này, hãy bổ sung thêm chất tẩy rửa để đạt được kết quả tốt hơn. Các chất tẩy rửa không chứa clo chỉ có tác dụng tẩy trắng một chút. Các đốm rỉ và có màu sẽ không được loại bỏ hoàn toàn. Trong trường hợp này, hãy chọn một chương trình có nhiệt độ cao hơn.

Chất tẩy rửa đậm đặc

Dựa trên thành phần hóa học, các chất tẩy rửa có thể chia thành hai loại cơ bản:

- Chất tẩy rửa chứa kiềm truyền thống với các thành phần ăn da.
- Chất tẩy rửa đậm đặc hàm lượng kiềm thấp có các enzyme tự nhiên.

Việc sử dụng chương trình rửa thông thường kết hợp với chất tẩy rửa tổng hợp sẽ giảm được ô nhiễm và tốt cho bát đĩa của bạn.

Chất tẩy rửa dạng viên

Các chất tẩy rửa dạng viên của các nhãn hiệu khác nhau tan ở các tốc độ khác nhau. Vì lý do này, một số chất tẩy rửa dạng viên không thể tan và cho tác dụng tẩy rửa tối ưu trong các Chương trình rửa ngắn. Do đó, hãy sử dụng các chương trình rửa dài khi sử dụng chất tẩy rửa dạng viên để đảm bảo loại bỏ được hoàn toàn cặn dư chất tẩy rửa.

Bộ phận định lượng chất tẩy rửa

Bộ phận định lượng phải được nạp trước khi bắt đầu mỗi chu trình rửa theo các hướng dẫn được nêu trong Bảng chu trình rửa. Máy rửa chén của bạn sử dụng ít chất tẩy rửa và chất hỗ trợ tẩy rửa hơn máy rửa chén thông thường. Thông thường, chỉ cần một muỗng chất tẩy rửa cho một khối lượng rửa thông thường. Các đồ bị bẩn nặng hơn cần nhiều chất tẩy rửa hơn. Luôn bổ sung chất tẩy rửa ngay trước khi khởi động máy rửa chén, nếu không chất tẩy rửa sẽ ẩm và sẽ không tan thích hợp.

Nạp chất tẩy rửa vào bộ phận định lượng

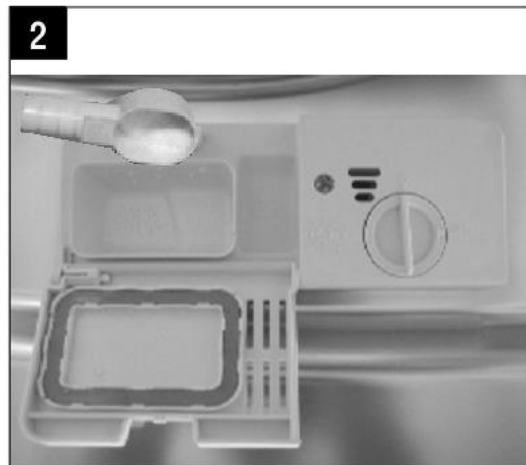
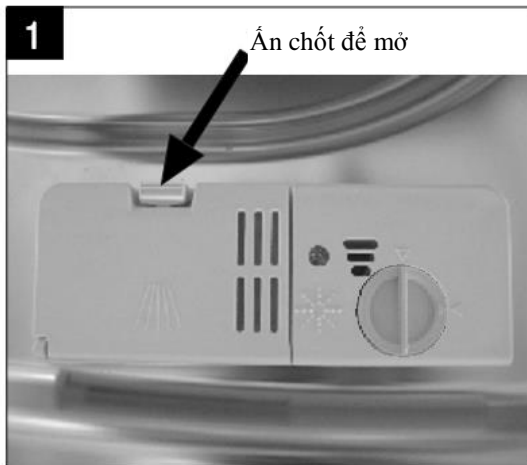

CHÚ Ý:

- Nếu lắp đóng: ấn chốt để mở.
- Luôn nạp chất tẩy rửa ngay trước khi bắt đầu mỗi chu trình rửa.
- Chỉ sử dụng chất tẩy rửa và chất hỗ trợ tẩy rửa có nhãn mác cho máy rửa chén.



CẢNH BÁO!

Chất tẩy rửa máy rửa chén có tính ăn mòn!
Hãy để xa tầm với của trẻ em.

Sử dụng chất tẩy rửa đúng cách

Chỉ sử dụng chất tẩy rửa được sản xuất để sử dụng trong các máy rửa chén. Bảo quản chất tẩy rửa sạch và khô.

Không cho chất tẩy rửa dạng bột vào bộ phận định lượng cho đến khi bạn đã sẵn sàng rửa bát đĩa.

Nạp vào bộ phận định lượng chất tẩy rửa

Nạp chất tẩy rửa vào bộ phận định lượng chất tẩy rửa.

Ký hiệu chỉ định các mức liều lượng như minh họa ở bên phải:

A Vị trí của chất tẩy rửa chu trình rửa chính.

B Vị trí của chất tẩy rửa chu trình rửa trước

Vui lòng tuân thủ các khuyến cáo về liều lượng và bảo quản như ghi trên bao bì chất tẩy rửa.

Đóng nắp và ấn nắp cho đến khi nó khớp vào vị trí.

Nếu bát đĩa bị bẩn nặng, cho thêm liều lượng chất tẩy rửa vào ngăn chất tẩy rửa rửa trước. Chất tẩy rửa này sẽ có tác dụng trong giai đoạn rửa trước.

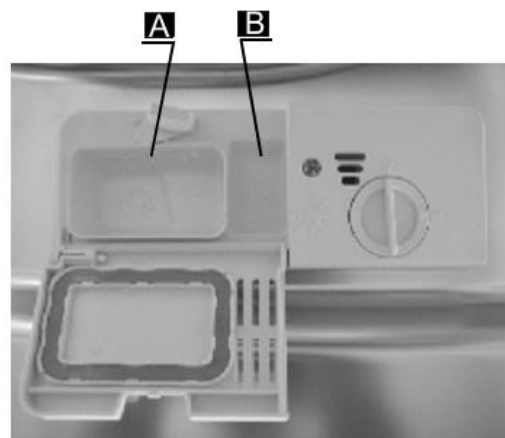

CHÚ Ý:

- Bạn xem thông tin về lượng chất tẩy rửa cho chương trình cụ thể ở trang 9.
- Xin lưu ý rằng các mức độ bẩn và độ cứng nước có thể ảnh hưởng đến các kết quả rửa.

- Hãy tuân thủ các khuyến cáo của nhà sản xuất trên bao bì chất tẩy rửa.

5. Nạp giở máy rửa chén

Khuyến cáo

- Cân nhắc việc mua các vật dụng được xác định là có thể rửa bằng máy rửa chén.
- Sử dụng chất tẩy rửa nhẹ được mô tả là ‘tốt cho bát đĩa’. Nếu cần thiết, tìm hiểu thêm thông tin từ các nhà sản xuất chất tẩy rửa.
- Đối với các đồ dùng cụ thể, chọn một chương trình với nhiệt độ thấp như có thể.
- Để tránh các hư hại, không lấy đồ thủy tinh và dao kéo ra khỏi máy rửa chén ngay sau khi chương trình đã kết thúc.

Mức độ phù hợp sử dụng trong máy rửa chén

Không phù hợp để sử dụng

- Dao kéo có cán gỗ, sứ, sừng hoặc ngọc trai.
- Các đồ vật bằng nhựa không chịu được nhiệt.
- Dao kéo cũ có các bộ phận được dán keo mà không chịu được nhiệt.
- Các đồ dao kéo hoặc bát đĩa được gắn
- Các đồ bằng hợp kim thiếc hoặc đồng.
- Đồ pha lê.
- Các vật dụng bằng thép có thể gỉ.
- Đĩa gỗ.
- Các vật dụng làm từ sợi tổng hợp.

Phù hợp có hạn chế

- Một số loại cốc có thể mờ sau nhiều lần rửa.
- Các bộ phận bằng bạc và nhôm có xu hướng phai màu trong quá trình rửa.
- Các hoa văn tráng men có thể phai nếu rửa máy thường xuyên.

Lưu ý trước hoặc sau khi nạp giở máy rửa chén

(Để máy rửa chén đạt được hiệu suất tốt nhất, tuân thủ các hướng dẫn nạp, các tính năng và hình dạng của các giỏ và giỏ dao kéo có thể khác với mô-đen của bạn.)

Cạo bỏ bất kỳ vết thức ăn lớn. Làm mềm các vết thức ăn cháy trong xoong chảo

Không cần rửa bát đĩa dưới vòi nước chảy.

Cho các vật dụng vào máy rửa chén theo cách sau:

1. Các vật dụng như là cốc, chén, xoong chảo,... úp mặt xuống.
2. Các vật dụng cong hoặc có các hốc cần được xếp nghiêng để nước có thể chảy đi.
3. Tất cả các vật dụng được xếp chống một cách chắc chắn và không thể lật nghiêng.
4. Tất cả các vật dụng được xếp sao cho các cần phun có thể quay được một cách tự do trong khi rửa.



CHÚ Ý: Các vật dụng rất nhỏ không nên rửa trong máy rửa chén vì chúng có thể dễ dàng rơi ra khỏi giỏ.

- Nạp các vật dụng rỗng như là cốc, chén, xoong chảo,... với miệng úp xuống để nước không thể đọng lại trong dụng cụ chứa hoặc đế sâu.
- Bát đĩa và các vật dụng dao kéo không được đặt trong nhau hoặc che lên nhau.

- Để tránh hư hại cho cốc chén, cốc chén không được để chạm nhau.
- Dao lưỡi dài xếp ở tư thế thẳng đứng sẽ rất nguy hiểm!
- Các vật dụng dao kéo dài/hoặc sắc như là dao lạng thịt phải đặt nằm ngang trong giỏ.
- Không được nắp vào máy rửa chén quá mức. Điều này có vai trò quan trọng để đạt được kết quả tốt và đảm bảo tiêu thụ năng lượng hợp lý.

Nạp giỏ

Đặt bát đĩa và vật dụng nhà bếp sao cho chúng không bị xô dịch do phun nước.

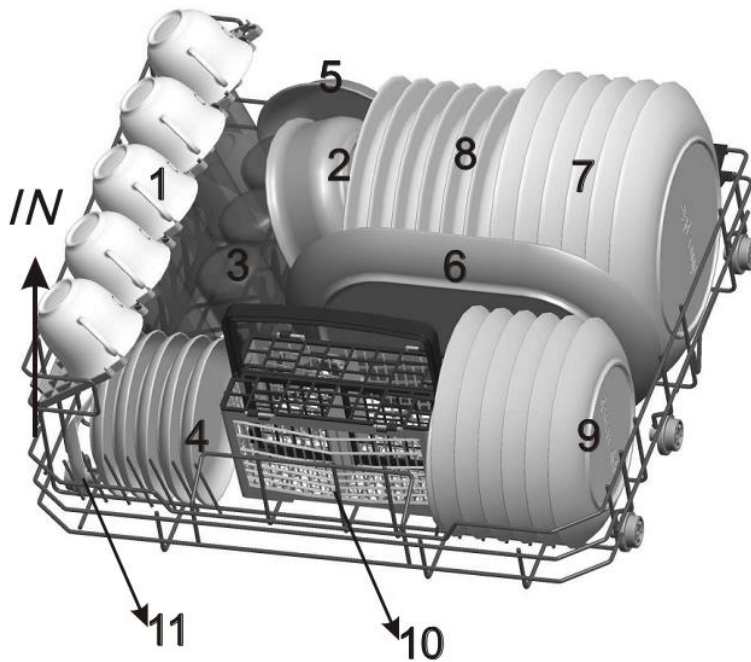

Tách



Bát nhỏ



Cốc



Đĩa đặt dưới tách



Đĩa



Đĩa bầu dục



Đĩa ăn tối



Đĩa súp



Đĩa đựng đồ tráng miệng



Giỏ dao kéo









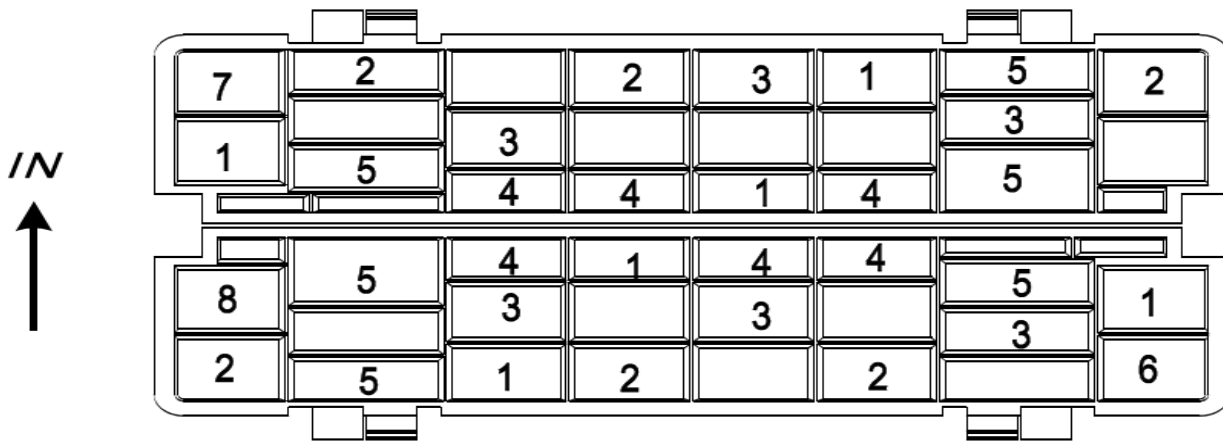

Thìa canh

Giỏ dao kéo

Đặt bát đĩa và vật dụng nhà bếp sao cho chúng không bị xô dịch do phun nước.



1	Nĩa	
2	Muỗng súp	
3	Thìa dùng ăn món tráng miệng	
4	Thìa uống trà	
5	Dao	
6	Thìa canh	
7	Môi nước xốt	
8	Nĩa phục vụ	



⚠ CẢNH BÁO





- Không để bất kỳ đồ vật nào xuyên xuống tận đáy.
- Luôn xếp các vật dụng sắc nhọn với đầu nhọn hướng xuống!

Vì lý do an toàn cá nhân và chất lượng làm sạch trên hết, đảm bảo xếp đồ bằng bạc vào giỏ như sau:

- Các vật dụng không lồng vào nhau.
- Xếp các đồ bằng bạc với tay cầm hướng xuống.
- Nhưng xếp dao và các vật dụng nguy hiểm khác với tay cầm hướng lên.

6. Khởi động một chương trình rửa

Bảng chu trình rửa

Chương trình	Thông tin lựa chọn chu trình	Mô tả chu trình	Chất tẩy rửa dùng rửa trước/rửa chính	Thời gian chạy	Năng lượng (Kwh)	Nước (l)	Chất hỗ trợ tẩy rửa
 Rửa mạnh	Đối với bát đĩa bằng sành bán nặng và xoong chảo, bát đĩa bán thông thường,...có các vết bẩn khô.	Rửa trước (50°C) Rửa (70°C) Xả Xả Xả (70°C) Sấy	3/15 g (hoặc 3 trong 1)	140	0,9	10	★
 Thông thường	Đối với các đồ bị bán thông thường như là nồi, đĩa, cốc và xoong chảo bán nhẹ	Rửa trước Rửa (60°C) Xả Xả (70°C) Sấy	3/15 g (hoặc 3 trong 1)	120	0,7	8	★
ECO (*EN 50242)	Đây là chương trình tiêu chuẩn phù hợp để rửa bộ đồ ăn bán thông thường và là chương trình hiệu quả nhất xét về hiệu suất tiêu thụ năng lượng và tiêu thụ nước đối với loại bộ đồ ăn đó.	Rửa trước Rửa (50°C) Xả Xả (70°C) Sấy	3/15 g (hoặc 3 trong 1)	180	0,61	6,5	★
 Cốc	Đối với các đồ bị bán nhẹ như là cốc, đồ pha lê và sứ ngà	Rửa (45°C) Xả Xả (60°C) Sấy	18g (hoặc 3 trong 1)	75	0,5	7,0	★
 90 phút	Đối với các bát đĩa sành và cốc bị bán nhẹ.	Rửa (65°C) Xả (70°C) Sấy	18g (hoặc 3 trong 1)	90	0,65	7,0	★
 Nhanh	Rửa ngắn hơn đối với các đồ bị bán nhẹ và rửa nhanh.	Rửa (40°C) Xả Xả (40°C)	15g	30	0,23	6	

▲ CHÚ Ý:

* EN 50242: Chương trình này là một chu trình thử nghiệm. Thông tin về thử nghiệm so sánh theo EN50242 như sau:

- Công suất: thiết lập 6
 - Thiết lập chất hỗ trợ tẩy rửa: 6
 - Công suất tiêu thụ của chế độ tắt máy là 0,45W
- Chế độ để bật là 0,49W

Bật thiết bị

Khởi động một chu trình rửa...

Tháo giỏ (xem phần có tiêu đề “Nạp máy rửa chén”).

Rót vào chất tẩy rửa (xem phần có tiêu đề “Muối, Chất tẩy rửa và Chất hỗ trợ tẩy rửa”).

Cắm phích cắm vào ổ cắm. Nguồn điện là 220-240 VAC 50 HZ, thông số kỹ thuật là 10A 250VAC.

Đảm bảo rằng nguồn nước được mở tới áp suất tối đa

Ấn nút chương trình, chương trình rửa sẽ được thay đổi theo hướng như sau

ECO- > - >Intensive- > Normal Glass-> 90 min- >Rapid;

Nếu một chương trình được chọn, đèn phản ứng sẽ sáng. Sau đó ấn nút Khởi động/Tạm dừng, máy rửa chén bắt đầu khởi động.



CHÚ Ý:

Khi bạn ấn nút Khởi động/Tạm dừng để tạm dừng trong khi rửa, đèn chương trình sẽ ngừng nhấp nháy và máy rửa chén sẽ phát ra âm thanh mỗi phút nếu bạn không ấn nút Khởi động/Tạm dừng để khởi động.

Thay đổi chương trình...

Lời nói đầu: Bạn chỉ có thể sửa đổi chương trình rửa sau khi máy rửa chén đã hoạt động được một thời gian ngắn. Nếu không sửa đổi được thì có thể chất tẩy rửa đã được xả và thiết bị đã xả nước rửa. Trong trường hợp này, bộ phận định lượng chất tẩy rửa phải được nạp (xem phần có tiêu đề “Chất tẩy rửa”).

Ấn nút Khởi động/Tạm dừng để dừng máy khi cửa đóng, ấn Nút chương trình khoảng hơn ba giây, máy sẽ vào chế độ chờ, khi đó bạn có thể thay đổi chương trình về thiết lập chu kỳ mong muốn (xem phần có tiêu đề “Khởi động một chương trình rửa”).

Đèn chương trình hiển thị trạng thái của máy rửa chén:

- a) Một trong các đèn chương trình sáng-----chờ hoặc tạm dừng.
- b) Một trong các đèn chương trình nhấp nháy----đang chạy.



CHÚ Ý: *Nếu bạn mở cửa trong quá trình rửa, máy sẽ tạm dừng. Khi bạn đóng cửa, máy sẽ tiếp tục hoạt động sau khoảng 10 giây.*

Nếu mô-đen của bạn bị hỏng chức năng nhớ, máy sẽ tiếp tục hoàn tất chương trình đã chọn sau khi mất điện.

Quên nạp đĩa?

Có thể bộ sung đĩa bị bỏ quên tại bất kỳ thời điểm nào trước khi ngăn chất tẩy rửa mở.

- | | |
|---|---|
| 1 Ấn nút Khởi động/Tạm dừng | 4 Bỏ sung các đĩa bị bỏ quên |
| 2 Mở cửa một chút để ngừng rửa. | 5 Đóng cửa. |
| 3 Sau khi các cần phun ngừng hoạt động, bạn có thể mở cửa hoàn toàn. | 6 Ấn nút Khởi động/Tạm dừng, máy rửa chén sẽ chạy sau 10 giây. |

Khi kết thúc chu trình rửa

Khi chu trình làm việc đã kết thúc, còi của máy rửa chén sẽ kêu khoảng 8 giây sau đó dừng. Tắt thiết bị bằng cách sử dụng nút BẬT/TẮT, khóa nguồn nước và mở cửa máy rửa chén. Đợi vài phút trước khi dỡ máy rửa chén để tránh bỏng, bát đĩa và các vật dụng vẫn nóng và dễ vỡ. Khoảng thời gian này sẽ làm cho bát đĩa khô hơn.

- Tắt máy rửa chén
 1. Tắt máy rửa chén bằng cách ấn nút BẬT/TẮT.
 2. Khóa vòi nước!
- Hãy cẩn thận khi mở cửa.

Bát đĩa nóng dễ bị vỡ. Cần để bát đĩa nguội trong khoảng 15 phút trước khi lấy ra khỏi máy rửa chén.

Mở cửa của máy rửa chén, để cửa hé mở và đợi khoảng một vài phút trước khi lấy bát đĩa ra. Theo cách này, bát đĩa sẽ nguội hơn và hiệu quả sấy sẽ được cải thiện.

- Dỡ máy rửa chén
Thông thường máy rửa chén sẽ bị ướt bên trong.



CẢNH BÁO!

Mở cửa khi rửa sẽ nguy hiểm bởi vì nước nóng có thể làm bỏng bạn.

7. Bảo trì và Vệ sinh

Hệ thống lọc

Bộ lọc ngăn chặn các cặn thực phẩm hoặc vật dụng khác khỏi vào máy bơm.

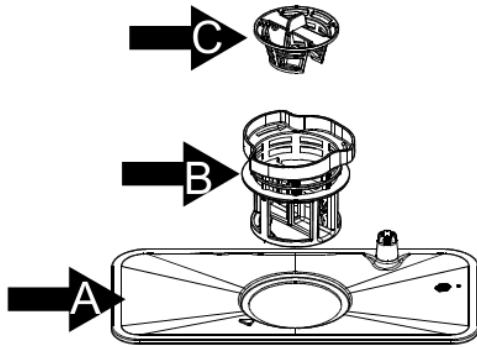

Hệ thống bộ lọc gồm bộ lọc thô, bộ lọc phẳng (Bộ lọc chính) và bộ vi lọc (bộ lọc tinh)

Bộ lọc chính

A

Các cặn thức ăn và đất bị giữ lại bởi bộ lọc này được tán nhỏ bằng một vòi phun đặc biệt trên cần phun và được rửa dễ xả.

Bộ lọc tinh

B

Bộ lọc chặn cặn bẩn và thức ăn trong khu vực hầm chứa và ngăn cặn khỏi lắng lại trên bát đĩa trong một chu trình.

Bộ lọc thô

C

Các vật dụng lớn như là mẩu sừng hoặc thủy tinh mà có thể làm tắc ống xả được giữ lại trong bộ lọc thô. Để loại bỏ các vật bị chặn lại bởi bộ lọc này, nhẹ nhàng xoay vòi nước ở trên bộ lọc này và tháo nó ra.

Bộ lọc

Bộ lọc loại bỏ hiệu quả các cặn thức ăn từ nước rửa, cho phép tái chế nó trong chu trình. Để đạt được hiệu quả và kết quả tốt nhất, bộ lọc phải được vệ sinh định kỳ. Vì lý do này, đây là một ý tưởng tốt để loại bỏ các cặn thức ăn bị giữ lại trong bộ lọc sau mỗi chu trình rửa bằng cách rửa bộ lọc và bầu lọc dưới nước chảy. Để tháo bộ lọc, kéo tay cầm bộ lọc theo hướng lên.

! CẢNH BÁO!

Tuyệt đối không chạy máy rửa chén mà không có bộ lọc.

Không được sử dụng máy rửa chén khi không có bộ lọc.

Thay thế bộ lọc không đúng cách có thể làm giảm mức hiệu suất của thiết bị và làm hư bát đĩa và các vật dụng.

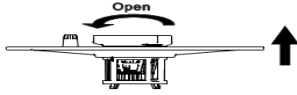

Bước 1: Quay ngược bộ lọc (A, B và C), sau đó nhấc tất cả lên

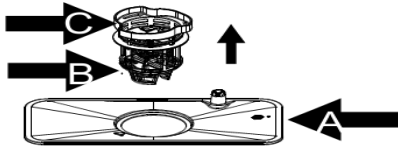

Bước 2: Nhấc B và C khỏi A;

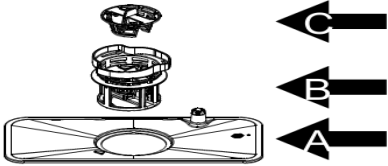

Bước 3: Tách B và C.



CHÚ Ý: Thực hiện từ bước 1 đến bước 3 để tháo hệ thống lọc; thực hiện từ Bước 3 đến Bước 1 để lắp lại hệ thống.

Chú ý:

- Kiểm tra các bộ lọc xem có bị tắc hay không sau mỗi lần sử dụng máy rửa chén.
- Bằng cách tháo bộ lọc thô, bạn có thể tháo hệ thống lọc. Loại bỏ bất kỳ cặn thức ăn và rửa các bộ lọc dưới nước chảy.



CHÚ Ý: Toàn bộ bộ lọc cần được vệ sinh một lần một tuần.

Vệ sinh bộ lọc

Để vệ sinh bộ lọc thô và bộ lọc tinh, sử dụng một bàn chải vệ sinh. Lắp lại các bộ phận lọc như minh họa trong hình trên trang cuối và lắp lại toàn bộ bộ lọc vào máy rửa chén bằng cách đặt nó vào vị trí và ấn xuống.

⚠ CẢNH BÁO!

Khi rửa các bộ lọc, không được gõ lên chúng. Nếu không, các bộ lọc có thể bị méo và hiệu suất của máy rửa chén có thể bị giảm.

Bảo trì máy rửa chén

Bảng điều khiển có thể vệ sinh được bằng cách sử dụng một giẻ ẩm. Sau khi rửa, hãy đem sấy kỹ.

Đối với bên ngoài, sử dụng loại sáp đánh bóng thiết bị chất lượng.

Tuyệt đối không sử dụng các vật sắc nhọn, miếng cọ hoặc hóa chất tẩy rửa mạnh trên bất kỳ bộ phận nào của máy rửa chén.

Vệ sinh cửa

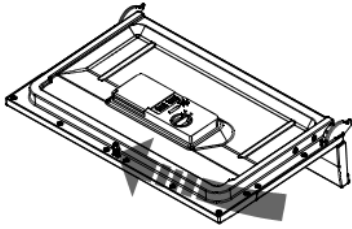

Để vệ sinh mép xung quanh cửa, bạn chỉ sử dụng một giẻ ướt, ẩm mềm. Để tránh nước thấm nhập vào khóa cửa và các bộ phận điện, không sử dụng hóa chất phun rửa bất kỳ loại nào.

⚠ CẢNH BÁO!

- Tuyệt đối không sử dụng hóa chất phun rửa để rửa bảng điều khiển vì điều này có thể làm hư khóa cửa và các bộ phận điện.
- Các tác nhân ăn mòn hoặc một số khăn giấy không nên sử dụng do nguy cơ làm xước hoặc để lại đốm vết lên bề mặt bằng thép không gỉ.

Bảo vệ chống đóng băng

Có biện pháp bảo vệ chống đóng băng trên máy rửa chén trong mùa đông. Mỗi lần sau các chu trình rửa, hãy vận hành như sau:

1. Ngắt máy rửa chén khỏi nguồn điện.
2. Ngắt nguồn điện và tháo ống hút nước khỏi van nước.
3. Xả nước từ ống hút và van nước (sử dụng một cái chảo để hứng nước)
4. Nối lại ống hút nước vào van nước.



CHÚ Ý: Nếu máy rửa chén không hoạt động do băng giá, hãy vui lòng liên hệ nhân viên bảo trì được ủy quyền.

Vệ sinh cần phun

Các cần phun có thể dễ dàng tháo được để đem vệ sinh định kỳ các vòi nhằm tránh tắc nghẽn. Rửa các cần dưới nước chảy và cần thận thay thế chúng tại các vị trí bằng cách đảm bảo rằng chuyển động quay của chúng không bị cản trở. Nắm vào giữa cần phun, kéo nó lên để tháo ra. Rửa cần dưới một vòi nước chảy và thay thế cần một cách cẩn thận theo vị trí của nó. Sau khi lắp lại, đảm bảo rằng cần phun quay được tự do. Nếu cần không quay được tự do, kiểm tra xem cần đã được lắp đúng cách hay chưa.

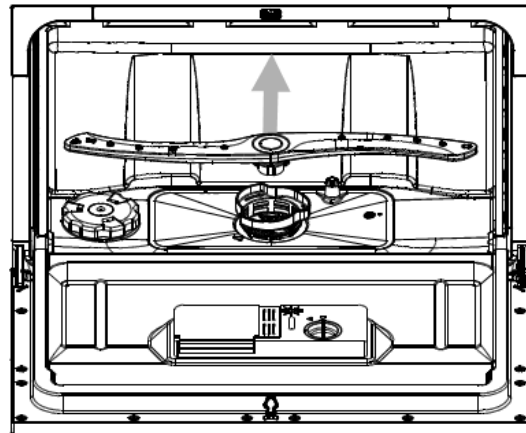

Cách bảo quản hình dạng của máy rửa chén

- Sau mỗi lần rửa
Sau mỗi lần rửa, khóa nguồn nước vào máy và để cửa hơi mở để hơi ẩm và mùi bên trong thoát ra.
- Rút phích cắm
Trước khi vệ sinh hoặc thực hiện bất kỳ công
- Khi không sử dụng máy trong một thời gian dài
Bạn nên chạy một chu trình rửa với máy rỗng và sau đó rút phích cắm khỏi ổ cắm điện, khóa nguồn nước và để cửa của máy hơi mở. Điều này sẽ giúp cho bát cửa được

việc bảo trì, luôn rút phích cắm khỏi ổ cắm điện.

- Không rửa bằng dung môi hoặc chất gây mài mòn

Để vệ sinh bên ngoài và các bộ phận bằng cao su của máy rửa chén, không sử dụng các dung môi hoặc hóa chất tẩy rửa gây mài mòn. Chỉ sử dụng giẻ lau thấm nước xà phòng ấm. Để loại bỏ các đốm hoặc vết bẩn khỏi bề mặt bên trong, sử dụng một giẻ lau ẩm có nhúng một ít giấm hoặc hóa chất tẩy rửa chuyên dùng cho máy rửa chén.



bền lâu hơn và ngăn chặn tạo thành mùi bên trong máy.

- Di chuyển máy
Nếu phải di chuyển máy, hãy cố gắng giữ máy ở tư thế thẳng đứng. Nếu thật sự cần thiết, có thể đặt máy nằm xuống.
- Bít cửa
Một trong các yếu tố gây ra mùi trong máy rửa chén là cặn thức ăn bị kẹt tại các bít cửa. Vệ sinh định kỳ bằng bọt xốp ướt sẽ ngăn chặn được điều này.

8. Hướng dẫn lắp đặt

Chú ý:

Công việc lắp đặt các ống và thiết bị điện phải được thực hiện bởi các chuyên gia có chuyên môn.

 Cảnh báo	
	<p>Rủi ro điện giật Ngắt kết nối nguồn điện trước khi lắp đặt máy rửa chén.</p> <p>Việc không làm như vậy có thể dẫn đến tử vong hoặc điện giật.</p>

Chuẩn bị lắp đặt

Vị trí lắp đặt máy rửa chén cần phải gần với vòi nước, lỗ thoát nước và ổ cắm điện hiện hành. Chọn một bên của bồn rửa để tạo điều kiện thuận lợi cho việc đấu nối các ống xả của máy rửa chén.

Lắp đặt thiết bị

Lắp đặt thiết bị tại vị trí mong muốn. Phía sau tựa vào tường phía sau và các bên dọc theo tủ hoặc tường gần kề. Máy rửa chén được trang bị các vòi cấp và xả nước đặt ở bên phải hoặc bên trái để thuận lợi cho việc lắp đặt chính xác.

Thông tin về đấu nối điện

CẢNH BÁO!

Vì sự an toàn cá nhân:

- Không sử dụng một dây nối dài hoặc bộ điều hợp phích cắm với thiết bị này.
- Không cắt hoặc gỡ bỏ hệ thống nối đất trong mọi trường hợp.
- Đấu nối từ dây nguồn.

Các yêu cầu về điện

Vui lòng xem biển định mức để nắm được điện áp định mức và đầu nối máy rửa chén với nguồn điện thích hợp. Sử dụng cầu chì yêu cầu 10 amp, cầu chì trễ thời gian hoặc bộ ngắt mạch được khuyến cáo và lắp đặt mạch riêng cho thiết bị này.



Đảm bảo nối đất thích hợp trước khi sử dụng

Đầu nối điện

Đảm bảo điện áp và tần số lưới điện tương ứng với những thông số trên biển định mức. Chỉ cắm phích cắm vào một ổ cắm điện được nối đất thích hợp. Nếu ổ cắm điện đầu nối thiết bị không thích hợp với phích cắm, hãy thay thế ổ cắm điện thay vì sử dụng các bộ điều hợp hoặc thiết bị tương tự vì chúng có thể gây ra quá nhiệt và cháy.

Đầu nối nguồn nước

Đầu nối nguồn nước lạnh

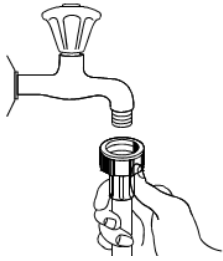

Đầu nối ống cấp nước lạnh với đầu nối ren 3/4 (inch) và đảm bảo ống được siết chặt tại vị trí. Nếu ống nước mới hoặc chưa được sử dụng trong một thời gian dài, hãy cho nước chảy để đảm bảo nước chảy thông và không bị tắc. Nếu không áp dụng biện pháp kiểm tra này, nguồn nước vào có thể bị tắc và làm hư thiết bị.

Xin lưu ý: Nếu ống cấp nước không vừa với vòi nước của bạn, hãy liên hệ đại lý phân phối đường ống nước tại địa phương của bạn nơi có bán các bộ điều hợp.



CẢNH BÁO! vui lòng đóng vòi nước sau khi sử dụng.

Đầu nối các ống xả

Lắp ống xả vào một ống xả có đường kính tối thiểu 4cm hoặc đi ống vào bồn rửa, điều này giúp tránh được phải uốn hoặc gấp ống. Đầu tự do của ống phải thấp hơn 60cm và không được nhúng vào nước để tránh hiện tượng chảy ngược.

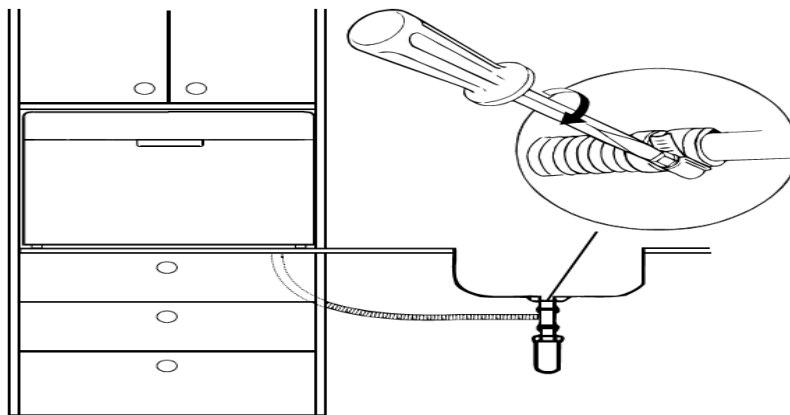
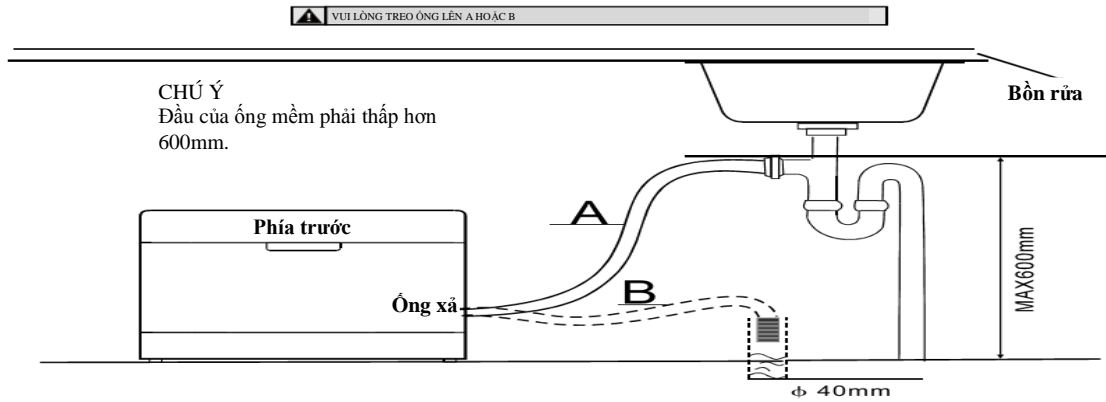

Cách xả nước dư khỏi các ống mềm

Nếu bồn rửa cao hơn sàn nhà 1000mm, nước dư trong ống không thể xả được trực tiếp vào bồn rửa. Cần xả nước dư khỏi ống vào một chậu hoặc dụng cụ chứa thích hợp được đặt bên ngoài và bên dưới bồn rửa.

Lỗ thoát nước

Nối ống thoát nước. Ống thoát nước phải được lắp thích hợp để tránh các rò rỉ nước. Đảm bảo ống thoát nước không bị thắt nút hoặc bị đè.

Ống nối dài

Nếu bạn cần nối dài ống thoát nước, hãy sử dụng một ống thoát nước tương tự. Ống không được dài quá 4 m, nếu không hiệu quả rửa của máy rửa chén có thể bị giảm.

Khởi động máy rửa chén

Cần kiểm tra những thứ sau đây trước khi khởi động máy rửa chén.

1. Máy rửa chén phải cân bằng và được cố định thích hợp.
2. Van hút mở.
3. Các đầu nối ống hút được siết chặt hoàn toàn và không rò rỉ.
4. Các dây dẫn được đầu nối chặt.
5. Nguồn điện được bật.
6. Ống hút và xả không bị thắt nút.
7. Toàn bộ bao bì đóng gói và in cần được lấy ra khỏi máy rửa chén.



Chú ý: Sau khi lắp đặt, nhớ cắt hương dẫn này.

Nội dung của hương dẫn này rất hữu ích đối với người dùng.

9. Mẹo xử lý sự cố

Trước khi gọi trung tâm bảo trì

Đánh giá các biểu đồ ở các trang sau đây có thể giúp bạn không phải gọi trung tâm bảo trì.

	<i>Vấn đề</i>	<i>Nguyên nhân</i>	<i>Việc cần làm</i>
 Vấn đề kỹ thuật	<i>Máy rửa chén không khởi động</i>	Cầu chì nỏ hoặc bộ ngắt mạch đã ngắt.	Thay thế cầu chì hoặc khởi động lại bộ ngắt mạch. Tháo bỏ bất kỳ thiết bị khác dùng chung mạch điện với máy rửa chén.
		Nguồn điện chưa được bật.	Đảm bảo máy rửa chén đã được bật nguồn và cửa máy đã đóng. Đảm bảo dây nguồn đã được cắm vào ổ cắm điện trên tường.
		Cửa của máy rửa chén chưa được đóng thích hợp.	Đảm bảo đóng cửa thích hợp và cài chốt cửa.
	<i>Nước không bơm được từ máy rửa chén</i>	Thất nút tại ống xả	Kiểm tra ống xả.
Bộ lọc bị tắc.		Kiểm tra bộ lọc thô. (Xem phần có tiêu đề “Vệ sinh bộ lọc”)	
Bồn rửa nhà bếp bị tắc.		Kiểm tra bồn rửa nhà bếp để đảm bảo rằng bồn rửa xả tốt. Nếu vấn đề là do bồn rửa nhà bếp không xả được, bạn có thể gọi một thợ sửa ống nước thay vì nhân viên bảo trì máy rửa chén.	
Các vấn đề phổ biến	<i>Bọt xà phòng trong bồn</i>	Chất tẩy rửa không thích hợp	Chỉ sử dụng chất tẩy rửa dành riêng cho máy rửa chén để tránh bọt xà phòng. Nếu gặp phải trường hợp này, mở máy rửa chén và để bọt xà phòng bay hơi. Cho 1 galông nước lạnh vào bồn. Đóng và chốt máy rửa chén, sau đó khởi động bất kỳ chu trình rửa nào để xả nước. Lắp lại nếu cần thiết.
		Trần chất hỗ trợ tẩy rửa	Lau bỏ ngay chất hỗ trợ tẩy rửa tràn ra.
	<i>Bên trong bồn bẩn</i>	Đã sử dụng chất tẩy rửa có chứa chất tạo màu.	Đảm bảo chất tẩy rửa là chất không có chứa chất tạo màu.
	<i>Màng trắng ở bề mặt bên trong</i>	Khoáng chất nước cứng	Để vệ sinh bên trong, sử dụng một bọt xốp ướt nhúng chất tẩy rửa máy rửa chén và đeo găng tay cao su. Tuyệt đối không sử dụng bất kỳ hóa chất tẩy rửa nào khác ngoài chất tẩy rửa dành cho máy rửa chén do nguy cơ tạo bọt hoặc bọt xà phòng.
		<i>Có vết gi ở trên dao kéo</i>	Các đồ vật bị ảnh hưởng không chịu được ăn mòn.
	Chương trình không chạy sau khi đã bổ sung muối vào máy rửa chén. Các vết muối đi vào chu trình rửa.		Luôn chạy chương trình rửa nhanh không có bát đĩa bằng sành trong máy rửa chén và không chọn chức năng Cảnh quạt (nếu có) sau khi nạp muối máy rửa chén.
Nắp của hệ thống làm mềm bị lỏng.	Kiểm tra vành. Đảm bảo chỉnh sửa chính xác.		
Tiếng ồn	<i>Tiếng ồn va đập trong bồn rửa</i>	Cần phun va vào một đồ vật trong giỏ.	Tạm dừng chương trình và sắp xếp lại các đồ vật cần trở cần phun.
	<i>Tiếng lạch cạch trong bồn rửa</i>	Vật dụng đồ sành bị lỏng trong bồn rửa.	Tạm dừng chương trình và sắp xếp lại các vật dụng bằng sành.
	<i>Tiếng ồn va đập trong ống nước</i>	Tiếng ồn này có thể do lắp đặt tại chỗ hoặc mặt cắt ngang của đường ống	Điều này không ảnh hưởng đến chức năng của máy rửa chén. Nếu thấy nghi ngại, hãy liên hệ thợ sửa ống nước.
Các kết quả rửa không thỏa mãn	<i>Bát đĩa không được sạch</i>	Bát đĩa không được sắp xếp đúng cách.	Xem chú ý trong “Nạp giỏ máy rửa chén”.
		Chương trình không đủ mạnh.	Chọn một chương trình rửa mạnh hơn. Xem “Bảng chu trình rửa”.
		Không đủ chất tẩy rửa được phân phối.	Sử dụng thêm chất tẩy rửa hoặc thay chất tẩy rửa của bạn.
		Vật dụng cản trở chuyển động của cần phun.	Sắp xếp lại các vật dụng để cần phun có thể quay tự do.
	Bộ lọc ở đáy bồn rửa không sạch hoặc không được lắp đúng cách.	Vệ sinh và/hoặc lắp bộ lọc đúng cách. Vệ sinh cần phun. Xem “Vệ sinh cần phun”.	

		Điều này có thể làm tắc các cần phun.	
	<i>Đồ thủy tinh bị mờ</i>	Sự kết hợp nước làm mềm và quá nhiều chất tẩy rửa.	Giảm bớt chất tẩy rửa nếu bạn sử dụng nước làm mềm và chọn một chu trình ngắn nhất để rửa đồ thủy tinh và làm chúng được sạch.
	<i>Vết màu đen hoặc xám trên bát đĩa</i>	Vật dụng bằng nhôm cọ vào bát đĩa.	Sử dụng hóa chất tẩy rửa có độ mài mòn nhẹ để loại bỏ những vết này.
	<i>Chất tẩy rửa còn sót lại trong cốc rót bộ phận định lượng</i>	Bát đĩa làm tắc cốc rót chất tẩy rửa.	Sắp xếp lại bát đĩa đúng cách.
	<i>Bát đĩa không được khô</i>	Sắp xếp không đúng cách	Nạp vào máy rửa chén như đã nêu trong các hướng dẫn.
		Quá ít chất hỗ trợ tẩy rửa	Tăng lượng chất hỗ trợ tẩy rửa/Nạp vào bộ phận định lượng chất hỗ trợ tẩy rửa.
		Bát đĩa được lấy ra quá sớm	Không được dỡ ra khỏi máy rửa chén ngay sau khi rửa. Mở cửa nhỏ để hơi nước có thể thoát ra. Chỉ bắt đầu dỡ ra khỏi máy rửa chén sau khi bát đĩa không còn ẩm khi chạm tay vào. Đỡ gió bên dưới trước. Điều này ngăn được nước khỏi rót xuống bát đĩa từ gió trên.
		Chọn sai chương trình	Trong các chương trình ngắn, nhiệt độ rửa thấp hơn. Điều này cũng làm giảm hiệu suất rửa. Hãy chọn một chương trình có thời gian rửa dài.
		Sử dụng dao kéo có lớp mạ chất lượng kém	Xả nước khó hơn với những vật dụng này. Dao kéo hoặc bát đĩa loại này không thích hợp để rửa trong máy rửa chén.

Các mã sự cố

Khi một số sự cố xảy ra, thiết bị sẽ hiển thị các mã sự cố để nhắc nhở bạn:

<i>Mã</i>	<i>Ý nghĩa</i>	<i>Nguyên nhân</i>
E1	Thời gian hút lâu.	Vòi nước chưa mở hoặc vòi nước bị tắc hoặc áp suất nước quá thấp.
E4	Tràn	Bộ phận nào đó của máy rửa chén bị rò rỉ.

CẢNH BÁO!

- Nếu xảy ra tràn, khóa nguồn nước lại trước khi gọi trung tâm bảo trì.
- Nếu có nước ở đáy bồn rửa do tràn hoặc rò rỉ nhỏ, cần loại bỏ nước trước khi khởi động máy rửa chén.

Thông tin kỹ thuật

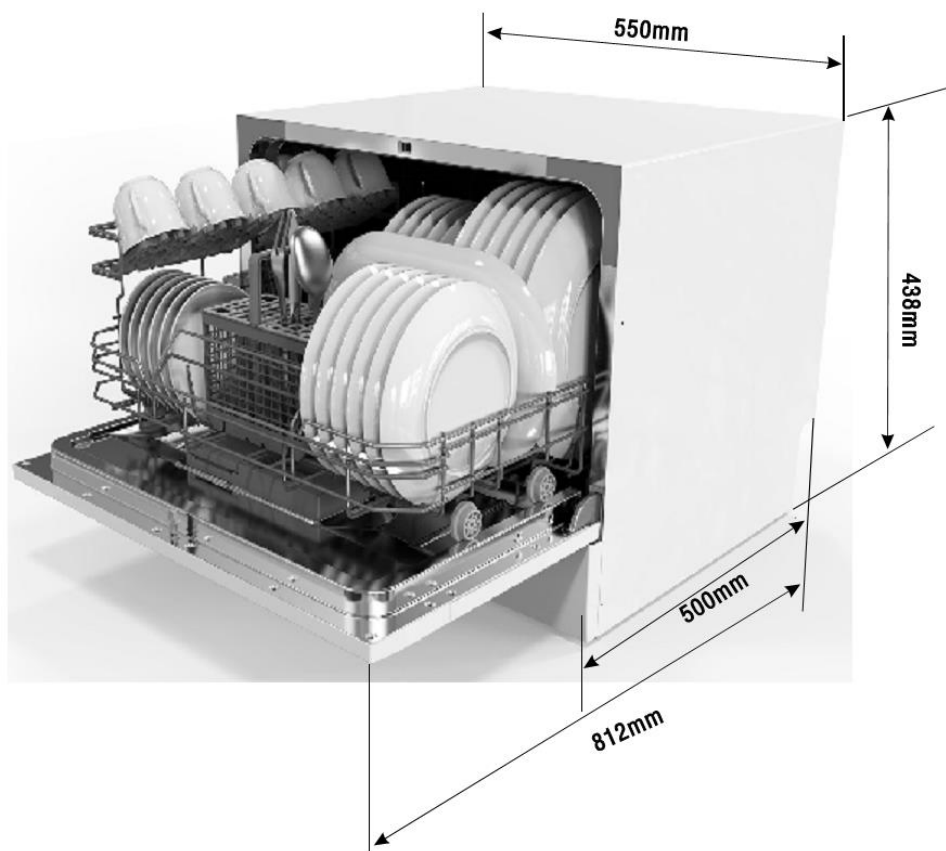

Chiều cao:	438 mm
Chiều rộng:	550mm
Chiều sâu:	500mm
Tải theo điện áp:	Xem biểu định mức
Áp suất nước	0,04 – 1,0MPa
Nguồn điện:	Xem biểu định mức
Công suất:	6 thiết lập vị trí