

HÄFELE

MÁY SẤY TỤ HƠI
Sách Hướng dẫn Sử dụng
538.91.520

VN

EU(A2)-DC80-CH/B0603E

NỘI DUNG

MỘT SỐ CHỈ DẪN AN TOÀN	4
Chỉ dẫn an toàn.....	4
LẮP ĐẶT THIẾT BỊ	6
Mô tả sản phẩm	6
Lắp đặt thiết bị.....	7
VẬN HÀNH THIẾT BỊ.....	8
Khởi động nhanh	8
Trước khi sấy.....	8
Bảng điều khiển.....	9
Các chức năng khác.....	14
Chương trình sấy	16
BẢO TRÌ THIẾT BỊ.....	18
Vệ sinh và bảo quản	18
Xử lý sự cố	19
Thông tin kỹ thuật	19
Thông tin chi tiết sản phẩm	20

PHẦN - 1. MỘT SỐ CHỈ DẪN AN TOÀN

⚠ **CẢNH BÁO:** Để ngăn chặn bất kì thiệt hại nào xảy ra đến với cuộc sống của bạn và những người xung quanh, bạn phải tuân thủ những chỉ dẫn này.

- Sản phẩm này thuộc về các thiết bị điện danh mục, và chỉ dùng để sấy vải dệt đã được rửa sạch bằng nước. Hãy chú ý đến sự an toàn của công suất sử dụng trong suốt quá trình vận hành!
- Phải sử dụng nguồn điện đáng tin cậy. Dây nối đất phải được chôn dưới mặt đất và không được kết nối với các tiện ích công cộng như ống nước thành phố hoặc ống dẫn khí, vv. Dây nối đất và các dây điện khác sẽ được phân biệt và không được kết nối với nhau.
- Dây nguồn phải được đáp ứng theo tiêu chuẩn IEC và phải có khả năng chịu được trên 10A. Để đảm bảo sự an toàn của bạn và gia đình, vui lòng cải tiến ngay lập tức nếu như năng lượng tại nhà của bạn không đáp ứng được yêu cầu nêu trên.
- Không nên để quá tải. Tuân thủ tối đa tải trọng. Xem chương liên quan trong hướng dẫn sử dụng.
- Không được sử dụng máy sấy xả nếu hóa chất công nghiệp đã được sử dụng để làm sạch.
- Không sấy khô các bộ phận không rửa trong máy sấy.
- Các đồ vật bị bẩn với các chất như dầu ăn, axeton, rượu, xăng dầu, dầu hỏa, chất tẩy điêm, xi măng, sáp và chất tẩy sáp nên được rửa trong nước nóng với thêm một lượng chất tẩy rửa trước khi được làm khô trong máy sấy.
- Các mặt hàng như bọt cao su, mũ tắm, hàng dệt may không thấm nước, các sản phẩm và quần áo lót cao su, gối được trang bị miếng cao su bọt không nên được làm khô trong máy sấy.
- Chất làm mềm vải, hoặc các sản phẩm tương tự, nên được sử dụng theo đúng chỉ dẫn.
- Phần cuối của chu kỳ máy sấy xả xảy ra mà không có nhiệt (chu kỳ làm mát) để đảm bảo rằng các đồ vật còn lại sẽ được sấy với một nhiệt độ an toàn và sẽ không bị hư hỏng.
- Lưới lọc vải phải được làm sạch thường xuyên.
- Không nên để lưới lọc vải vào khoảng máy sấy quần áo.
- Phải có đủ thông gió để tránh dòng chảy trở lại của khí ga vào phòng từ việc đốt thiết bị các nhiên liệu khác, kể cả khi hỏa hoạn xảy ra.
- Khí thải không được xả vào ống khói được sử dụng để làm khói từ thiết bị khí đốt hay các loại nhiên liệu khác.
- Không được cài đặt thiết bị sau cánh cửa có thể khóa được, cửa trượt hoặc cửa có bản lề ở phía đối diện của máy sấy. Nếu không, việc mở cửa máy sấy sẽ trở nên khó khăn.
- Những đồ vật dính dầu có thể bốc cháy tự phát, đặc biệt là khi tiếp xúc với các nguồn nhiệt như trong máy sấy. Các đồ vật trở nên ẩm, gây phản ứng oxy hóa dầu. Oxy hóa tạo ra nhiệt. Nếu nhiệt không thể thoát ra, các đồ vật có thể trở nên nóng, đủ để bắt lửa. Những đồ vật xếp chồng lên nhau có thể ngăn ngừa nhiệt thoát khỏi và do đó tạo ra lửa.
- Nếu không thể tránh khỏi là vải có chứa rau hoặc dầu ăn hoặc đã bị ô nhiễm bởi việc chăm sóc tóc, các đồ dùng phải được ngâm trong nước nóng với chất tẩy rửa thêm - điều này sẽ làm hạn chế rủi ro xảy ra

- Không được lật ngược thiết bị trong quá trình sử dụng bình thường hoặc bảo trì.
- Hủy bỏ tất cả các đồ vật từ túi như bật lửa và que diêm.
- Thiết bị này có thể được dùng bởi trẻ em từ 8 tuổi trở lên và những người giảm thể chất, cảm giác hoặc khả năng tinh thần hoặc thiếu kinh nghiệm và kiến thức nếu họ được giám sát hoặc hướng dẫn liên quan đến sử dụng thiết bị một cách an toàn và hiểu được mọi nguy hiểm liên quan. Trẻ em không được chơi với thiết bị. Việc làm sạch và bảo dưỡng trì thiết bị không được thực hiện bởi trẻ em không có sự giám sát (Cảnh báo này là chỉ dành cho thị trường CHÂU ÂU)
- Nếu cáp điện bị hỏng, phải thay thế bởi nhà máy, đại lý dịch vụ của mình hoặc có đủ điều kiện tương tự để tránh nguy hiểm.
- Thiết bị này chỉ sử dụng trong nhà.
- Những chỗ mở không được che khuất bởi thảm.
- Trẻ em dưới 3 tuổi nên tránh xa trừ khi có sự giám sát liên tục.
- Nếu máy có nhiệt độ cao bất thường, hãy rút phích cắm ngay lập tức.
- Thiết bị này không dành cho người sử dụng (kể cả trẻ em) thiếu thể chất, cảm giác hoặc tinh thần, hoặc thiếu kinh nghiệm và kiến thức, trừ khi họ đã được giám sát hoặc chỉ dẫn về sử dụng thiết bị bởi một người chịu trách nhiệm về an toàn. Trẻ em cần được giám sát để đảm bảo rằng chúng không chơi với thiết bị (Cảnh báo này không dành cho thị trường CHÂU ÂU)

⚠ CẢNH BÁO:

Không bao giờ dùng máy sấy trước khi sấy khô, nếu không chu kỳ khác quá nhiều nhiệt sẽ khuếch tán và có thể gây hại.

Phân hủy sản phẩm đúng cách:



Dấu hiệu này chỉ ra rằng sản phẩm này không nên được xử lý cùng các chất thải gia đình khác. Để tránh những tác hại có thể xảy ra đối với môi trường hoặc sức khỏe con người từ việc thải bỏ không kiểm soát được, tái chế nó một cách có trách nhiệm để thúc đẩy việc tái sử dụng các nguồn nguyên liệu. Để trả lại thiết bị bạn đã sử dụng, hãy sử dụng hệ thống thu hồi hoặc liên hệ với nhà bán lẻ nơi sản phẩm đã được mua. Họ có thể lấy sản phẩm này cho việc tái chế môi trường an toàn.

Nguy cơ về điện

- Không rút dây điện mạnh mẽ để rút dây điện ra phích cắm.
- Vui lòng không cắm / rút phích cắm với tay ướt.
- Không làm hỏng dây nguồn và phích cắm.

Nguy cơ bị thương

- Không tháo rời và phải lắp đặt máy sấy theo hướng dẫn hay giám sát.
- Không được xếp máy sấy này lên máy giặt mà không cần xếp chồng lên nhau bộ dụng cụ (nếu muốn xếp chồng lên máy giặt, hãy mua các bộ phận độc lập và nó phải được cài đặt bởi nhà máy, đại lý dịch vụ hoặc những người có trình độ tương đương để tránh nguy hiểm.)
- Không dựa vào cửa mở của máy sấy.

- Không đặt các sản phẩm chứa pyrotoxin vào máy sấy, chẳng hạn như ngọn nến, nồi cơm điện.

Nguy cơ bị hỏng

- Không sấy khô công suất định mức.
- Không sử dụng máy sấy mà không có cửa lọc và đế lọc.
- Không nên giặt quần áo trước khi bị tẩy.
- Không để máy sấy trực tiếp dưới ánh mặt trời, và chỉ sử dụng trong nhà.
- Không lắp máy sấy trong môi trường ẩm ướt.
- Trong khi dọn dẹp và bảo trì, vui lòng nhớ rút phích cắm điện và không trực tiếp rửa máy sấy với nước.

Nguy cơ bị nổ

Xin đừng giặt quần áo bằng một số chất dễ cháy chẳng hạn như dầu than, rượu, nếu không hiện sẽ xảy ra hiện tượng nổ.

PHẦN - 2. LẮP ĐẶT THIẾT BỊ

MÔ TẢ SẢN PHẨM

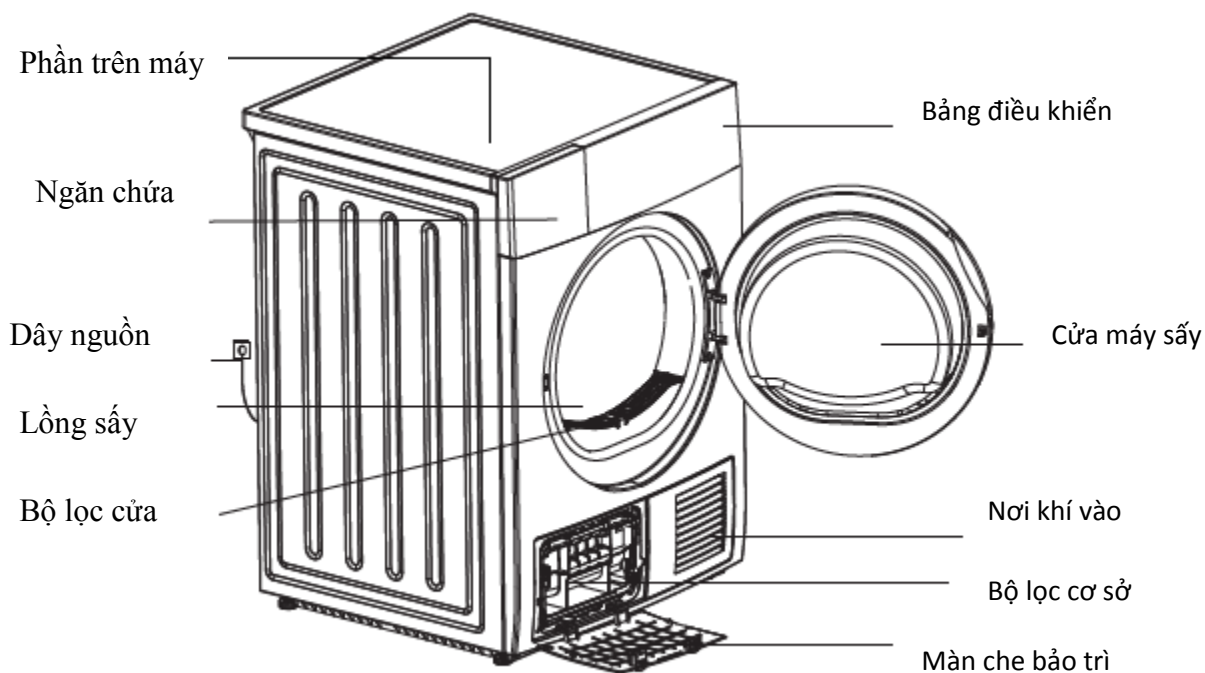

Phụ kiện của thiết bị

Các bộ phận sau đây là tùy chọn cho các mẫu máy sấy cụ thể. Nếu máy sấy của bạn có các bộ phận sau, vui lòng đeo găng tay và cài đặt chúng theo hướng dẫn dưới đây.

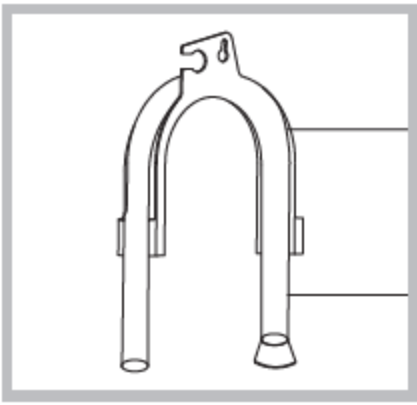

Ống giữ

Ống ngưng tụ nước

LẮP ĐẶT THIẾT BỊ

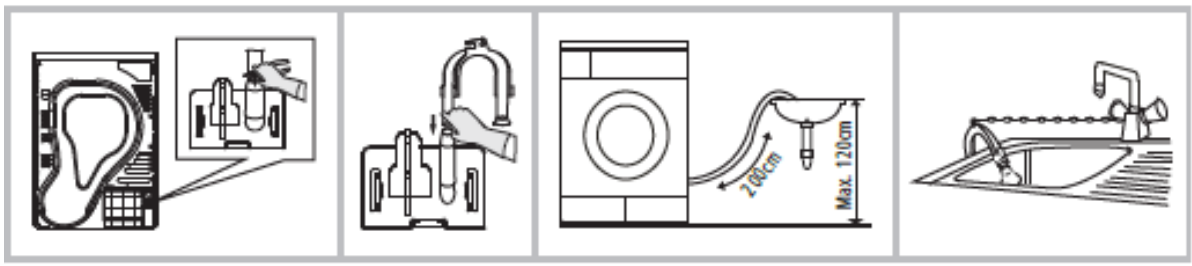

Dùng kim để tháo
gờ ống thoát nước
từ đầu nối ống

Lắp ống
thoát nước
bên ngoài

Đặt ngăn chứa ống vào vào chậu rửa hoặc
bồn rửa chén khác

VẬN CHUYỂN

Di chuyển cẩn thận. Không cầm nắm bất kỳ bộ phận nổi bật của máy. Cửa máy sấy không thể được sử dụng như là tay cầm để giao hàng. Nếu máy sấy không thể vận chuyển thẳng, máy sấy có thể nghiêng sang bên phải ít hơn 30 °.

VỊ TRÍ LẮP ĐẶT

1. Để thuận tiện cho bạn, máy sấy nên được đặt gần Máy giặt của bạn.
2. Máy sấy xả phải được lắp đặt ở nơi sạch sẽ, nơi mà bụi bẩn không có. Không khí phải được lưu thông tự do quanh máy. Đừng cản trở đầu vào không khí phía trước hoặc lưới hút khí ở phía sau của máy.
3. Để giữ cho rung động và tiếng ồn đến mức tối thiểu khi sử dụng máy sấy, cần đặt trên một bề mặt cứng và ngang.
4. Chân không được tháo ra. Không hạn chế độ thông thoáng sàn thông qua thảm cọc xẻ, dải gỗ hoặc tương tự. Điều này có thể gây ra nhiệt mà sẽ cản trở hoạt động của thiết bị.

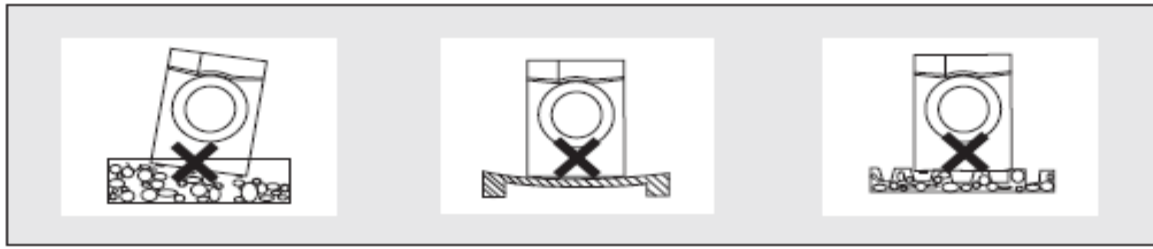

ĐIỀU CHỈNH CHÂN ĐÉ

Một khi ở vị trí hoạt động vĩnh viễn, Kiểm tra xem máy sấy có được điều chỉnh thẳng bằng hay không. Nếu không, hãy điều chỉnh chân đế bằng một dụng cụ.

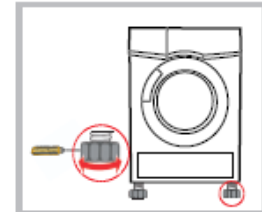

KẾT NỐI NGUỒN ĐIỆN

1. Đảm bảo rằng điện áp cung cấp điện là giống như các đặc điểm kỹ thuật điện
2. Không nối máy sấy với bảng kết nối điện, phích cắm hoặc ổ cắm chung.

PHẦN - 3. VẬN HÀNH CỦA THIẾT BỊ

KHỞI ĐỘNG NHANH



Ghi chú: Trước khi sử dụng, hãy đảm bảo rằng thiết bị đã được lắp đặt đúng cách.

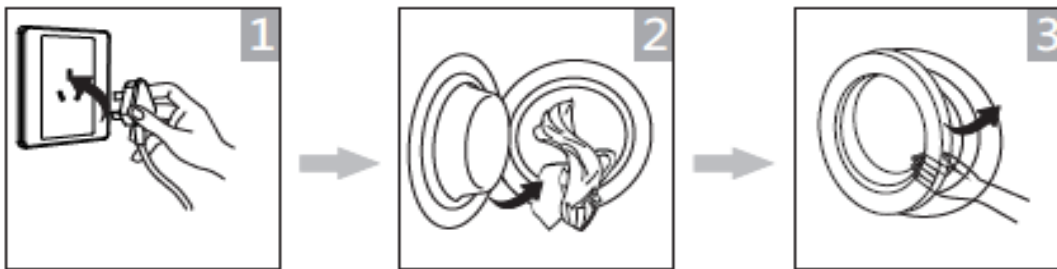

Cắm phích cắm

Bỏ đồ vào máy giặt

Đóng cửa máy lại

HOẠT ĐỘNG SẤY



Mở

Chọn chương trình

Chọn chức năng hoặc giá trị mặc định

Khởi động

HOẠT ĐỘNG SAU KHI SẤY

Tiếng Bíp hoặc số “0:00” xuất hiện trên màn hình.

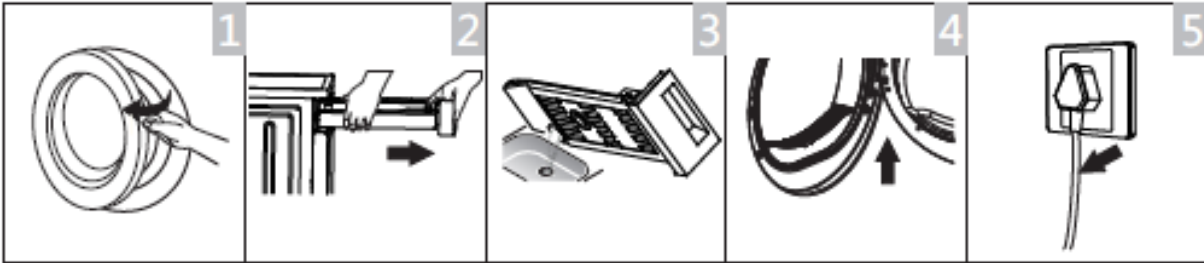

Mở cửa máy
và lấy quần
áo ra

Kéo ngăn
chứa nước

Đổ nước
ngưng tụ
trong ngăn
chứa

Vệ sinh bộ
lọc

Ngắt nguồn
điện



Ghi chú: Nếu sử dụng ổ cắm với công tắc, hãy nhấn nút để tắt nguồn điện trực tiếp.

TRƯỚC KHI SẤY



Ghi chú:

- Để nó đứng im trong 2 giờ sau khi vận chuyển. Trước khi sử dụng lần đầu tiên, vui lòng sử dụng vải mềm để vệ sinh lồng sấy bên trong.
- Đặt một số giẻ lau vào lồng sấy.
- Cắm điện, bấm **【Bật / Tắt】**
- Chọn nút **【Làm mới】** chương trình, nhấn nút **【Start / Pause】** ¥
- Sau khi hoàn thành chương trình này, hãy làm theo chuyên mục "Làm sạch và Chăm sóc" (Xem trang 18) để làm sạch cửa lọc.
- Trong quá trình sấy, máy nén và bơm nước tạo ra tiếng ồn. Việc đó là hoàn toàn bình thường.

1. Trước khi sấy khô, hãy quay các đồ sấy trong lồng sấy. Tốc độ quay cao sẽ làm giảm thời gian sấy và tiết kiệm năng lượng.

2. Đối với kết quả sấy đồng nhất, hãy sắp xếp quần áo theo loại vải và chương trình sấy.

3. Trước khi khô, vui lòng đóng dây kéo, móc và mắt lưới, nút lên, buộc đai vải, vv

4. Không được sấy quá khô quần áo, bởi vì quần áo quá khô có thể dễ dàng có nếp nhăn.

5. Không sấy khô các sản phẩm có chứa cao su hoặc các vật liệu đàn hồi tương tự.



6. Cửa có thể mở chỉ sau khi chương trình của máy sấy kết thúc để tránh bị trào bởi hơi nóng hoặc qua máy sấy nóng.

7. Sử dụng lưới lọc và làm sạch ngăn chứa nước sau mỗi lần sử dụng để tránh kéo dài thời gian và tiêu thụ năng lượng.

8. Không sấy khô quần áo sau quá trình giặt khô.

9. Vui lòng chọn chương trình có liên quan khi sấy quần áo lót len, để làm cho vải tươi hơn và mềm mại.













Trọng lượng tham khảo của quần áo khô (mỗi chiếc)

 <p>Vải hỗn hợp (khoảng 800g)</p>	 <p>Áo khoát (khoảng 800g cotton)</p>	 <p>Quần jeans (khoảng 800g)</p>	 <p>Khăn tắm (khoảng 900g cotton)</p>
 <p>Chăn đơn (khoảng 600g cotton)</p>	 <p>Quần áo làm việc (khoảng 1120g)</p>	 <p>Quần áo ngủ (khoảng 200g)</p>	 <p>Áo sơ mi tay dài (khoảng 300g cotton)</p>
 <p>Áo sơ mi tay ngắn (khoảng 180 g cotton)</p>	 <p>Quần lót (khoảng 70g cotton)</p>	 <p>Vớ (khoảng 50g dệt hỗn hợp)</p>	

Ghi chú:

- Không được bỏ đồ giặt quá tải
- Không cho sản phẩm dệt với nước roi. Máy sấy có thể bị hư hỏng, thậm chí cháy.

Hãy chú ý sử dụng máy sấy nếu vật liệu của quần áo không thể sấy khô bởi nó hoặc chứa các ký hiệu như sau:

 Sấy khô	 Bình thường	 Không sấy khô bình thường	 Không sấy
 Sấy để phơi	 Sấy còn ướt nhỏ giọt	 Sấy đôi với áo len	 Sấy để phơi trong bóng râm
 Khô sạch	 Không sấy khô sạch	 Sấy khô sạch bình thường với bất kì dung môi	 Sấy khô sạch bình thường dùng dung môi dầu mỡ

BẢNG ĐIỀU KHIỂN

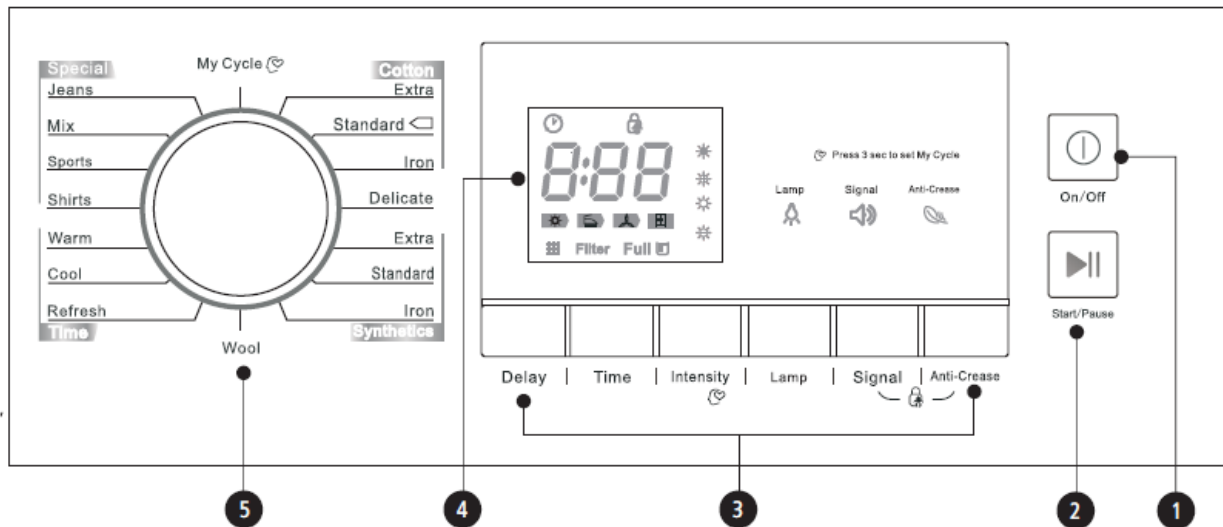

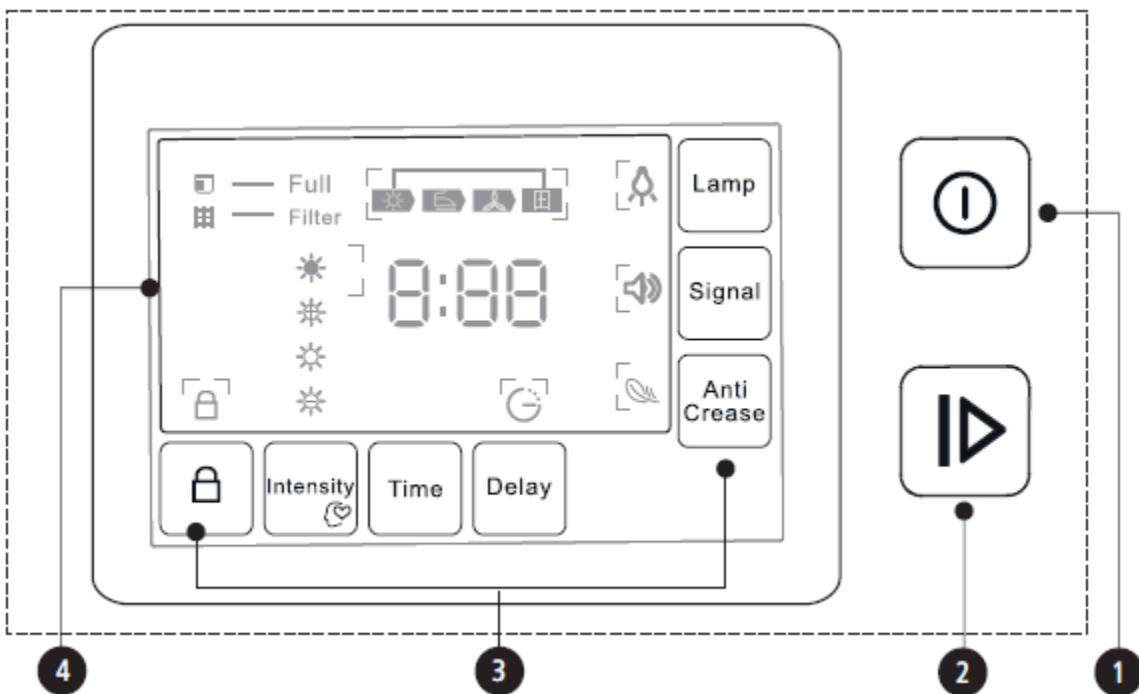
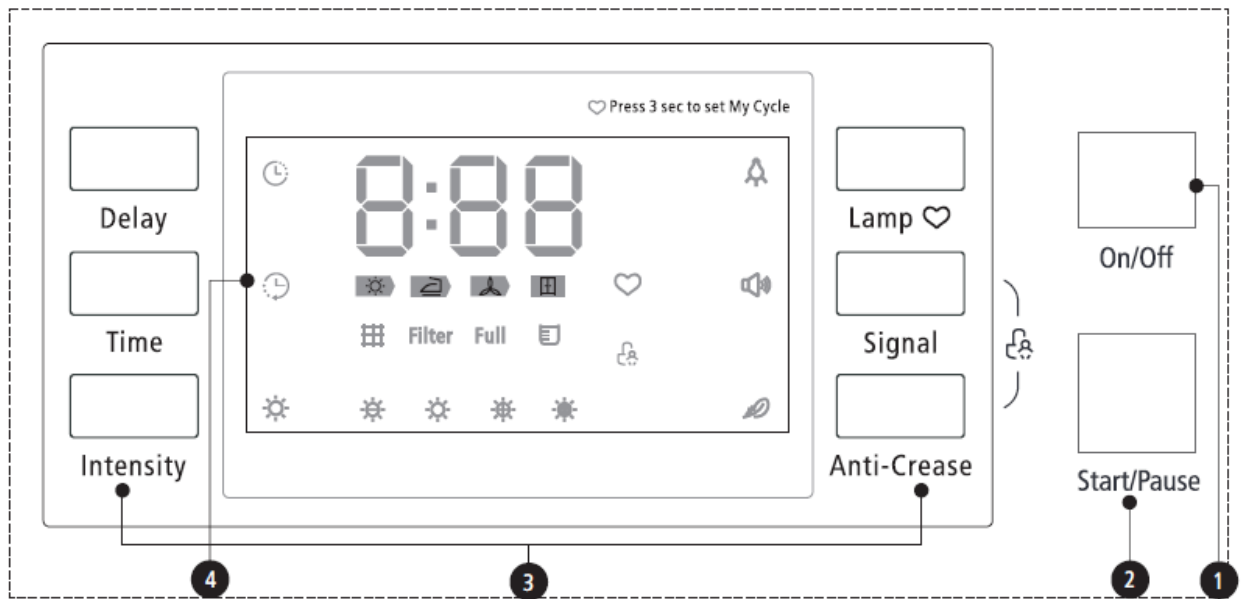

1. NÚT MỞ /TẮT

Thiết bị sẽ được tắt hoặc mở.

2.NÚT KHỞI ĐỘNG/DỪNG LẠI

Nhấn nút này để khởi động hoặc tạm dừng chu kì sấy.

3.CHỨC NĂNG ĐẶC BIỆT













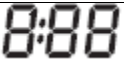

Những nút này được dùng để cài đặt chức năng đặc biệt.

4.MÀN HÌNH HIỂN THỊ

Màn hình này hiển thị cài đặt, ước lượng thời gian và trạng thái thông điệp từ máy sấy

5.CÁC CHƯƠNG TRÌNH

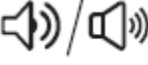
Các chu trình sấy khác nhau có thể được chọn dựa vào các nhu cầu của người tiêu dùng để sấy quần áo hiệu quả hơn.

	Lưới lọc
Vui lòng làm sạch lưới lọc nếu biểu tượng  sáng lên, sau khi máy sấy dừng lại.	
	Ngăn chứa nước
Vui lòng làm sạch ngăn chứa nước khi biểu tượng  sáng lên, sau khi máy sấy dừng lại	
	Trì hoãn thời gian khởi động
	Cài đặt thời gian
	Khóa trẻ em
	Chỉ số lưu trữ thời gian/ Tín hiệu báo lỗi
	Tình trạng chu trình sấy
	Filter Vệ sinh túi lọc (Cảnh báo)
	Full Vệ sinh ngăn chứa nước (Cảnh báo)
 	Mức độ sấy (4 cấp độ)
	Đèn trong lồng giặt
	Chỉ số tín hiệu
	Chế độ sấy chống nhăn
	Chế độ sấy của tôi

LỰA CHỌN CHƯƠNG TRÌNH SẤY

1. Nhấn nút [Mở/Tắt]. Khi đèn LED trên màn hình hiển thị sáng lên, xoay núm điều khiển để lựa chọn chương trình sấy.
2. Chọn chức năng [Trì hoãn], [Thời gian], [Tăng cường], [Chống nhăn] hoặc [Tín hiệu] đối với lựa chọn thêm.
3. Nhấn nút [Khởi động/Dừng lại].

BẮT ĐẦU CHƯƠNG TRÌNH

Lồng giặt sẽ tiếp tục quay sau khi chương trình bắt đầu, đèn sẽ sáng lên, thời gian lưu trữ trên màn hình sẽ thay đổi một cách tự động.

KẾT THÚC CHƯƠNG TRÌNH

1. Lồng giặt sẽ dừng lại sau khi chương trình kết thúc, màn hình hiển thị "0:00", biểu tượng "END" sáng lên và các đèn lên quan sẽ chiếu sáng. Máy sấy sẽ bắt đầu chức năng [Chống nhăn] nếu người dùng không loại bỏ tài trọng kịp thời (tham khảo trang 15). Nhấn nút [Tắt/Mở] để tắt điện và lấy phích cắm ra khỏi ổ cắm.
2. Xử lý sự cố theo " Giải pháp cho những sự cố trên màn hình hiển thị", nếu như máy sấy dừng lại đột ngột trong quá trình sấy và máy sấy sẽ hiển thị thông tin (tham khảo trang 18)

CÁC CHỨC NĂNG KHÁC

Các chỉ dẫn của chức năng [Tri hoãn]

Chức năng này được sử dụng để trì hoãn thời gian sấy quần áo trong vòng 24 giờ. Thời gian trì hoãn có nghĩa là chương trình sẽ bắt đầu sau x giờ. Khi chương trình trì hoãn khởi động, thời gian bắt đầu sẽ giảm trên màn hình và icon trên màn hình sẽ nhấp nháy.

Các bước hướng dẫn chi tiết:

1. Bỏ quần áo vào lồng sấy và đảm bảo cửa thiết bị sẽ đóng.
2. Nhấn nút [Tắt/Mở], sau đó vặn núm vặn điều khiển và chọn chương trình mong muốn.
3. Bạn có thể chọn chế độ [Chống nhăn đồ] để lựa chọn thời gian trì hoãn.
4. Nhấn nút [Tri hoãn].
5. Tiếp tục nhấn nút [Tri hoãn] để lựa chọn thời gian.
6. Sau khi nhấn nút [Khởi động/Dừng lại], máy sấy sẽ hoạt động. Chu trình sấy sẽ tự động hiển thị khi thời gian trì hoãn kết thúc.
7. Nếu nhấn nút [Khởi động/Dừng lại] lần nữa, chức năng trì hoãn sẽ tạm dừng.
8. Nếu bạn muốn hủy bỏ chức năng "Tri hoãn", nhấn nút [Tắt/Mở].

Các chỉ dẫn chức năng cài đặt [Thời gian]

Khi chương trình làm mát, làm ấm được chọn, nút [Thời gian] sẽ được sử dụng để điều chỉnh thời gian sấy trong 10 phút.

Các chỉ dẫn chức năng sấy [Tăng cường]

Sử dụng để điều chỉnh mức độ sấy cho quần áo.

Mức độ sấy có 4 cấp độ.

Thời gian sấy sẽ tăng lên trong 3 phút mỗi cấp độ.

1. Chức năng tăng cường có thể được kích hoạt trước khi chương trình bắt đầu.
2. Nhấn nút [Tăng cường] nhiều lần để chọn thời gian sấy.
3. Ngoại trừ [Sấy dành cho quần áo loại cotton], [Sấy dành cho quần áo mỏng], [Sấy dành cho quần áo sợi tổng hợp], [Sấy dành cho quần áo len], [Thời gian], tất cả các chương trình khác có thể cài đặt chức năng [Tăng cường].

Các chỉ dẫn cho chức năng cài đặt [Đèn]

Đèn bên trong lồng giặt sẽ được thắp sáng trong 3 phút khi nút được chọn hoặc cửa mở được 1 phút.

Các chỉ dẫn về chức năng [Tín hiệu]

Cài đặt tín hiệu tắt hoặc mở. Trong điều kiện chung, tín hiệu sẽ tắt. Hãy chạm vào nó nếu cần thiết.

Khi tín hiệu bật:

1. Máy sấy sẽ cho âm thanh hàng đầu nếu nhấn các nút chức năng bổ sung.
2. Nếu máy sấy đang chạy, xoay núm điều khiển của chương trình, máy sấy sẽ nhắc nhở rằng vận hành đang không hợp lệ.
3. Khi chương trình sấy được hoàn thành, còi báo sẽ phát ra tiếng bíp nhắc nhở người sử dụng.

Các chỉ dẫn cài đặt chức năng [Chống nhăn]

Vào cuối chu kỳ sấy, thời gian chống nhăn là 30 phút (mặc định) hoặc 120 phút (đã chọn).

Chức năng này ngăn không cho quần áo bị nếp nhăn. Có thể lấy quần áo ra trong giai đoạn sấy chống nhăn. Trừ các chương trình như **【Sấy làm mát】** , **【Sấy cho vải len】** và **【Làm mới】** , tất cả các chương trình khác đều có chức năng này.

Các chỉ dẫn cho chức năng [Chu kì của tôi]

Được sử dụng để xác định và lưu các chương trình yêu thích của bạn được sử dụng thường xuyên.

1. Sử dụng nút bấm chương trình để chọn chương trình yêu cầu và các chức năng sấy khác

2. Nhấn và giữ nút **【Sấy tăng cường】** trong 3 giây cho đến khi tiếng bíp và nút chương trình bắt buộc đã được lưu.

3. Chọn nút chọn chương trình đến vị trí [Chu kỳ của tôi], bạn có thể bắt đầu những điều ưa thích của các chương trình. Nếu bạn muốn thay đổi cài đặt **【Chu kỳ của tôi】**, hãy lặp lại các bước (1) và (2).

Các chỉ dẫn chức năng [Khóa trẻ em]

1. Máy này kết hợp khóa an toàn cho trẻ em, có thể ngăn ngừa trẻ em về việc nhấn bất kỳ nút nhấn nào hoặc thực hiện các hoạt động sai.

2. Khi máy sấy đang ở trạng thái vận hành, nhấn đồng thời nút **【Chống nhăn】** và **【Tín hiệu】** trong hơn 3 giây để bắt đầu chức năng khóa trẻ em. Khi cài đặt chức năng khóa trẻ em, màn hình hiển thị sẽ hiển thị biểu tượng khóa trẻ em và không có phím nào có thể ảnh hưởng đến máy sấy ngoại trừ nút **【Bật / Tắt】**. Bên dưới trạng thái của khóa trẻ em, các nút **【Chống nhăn đồ】** và **【Tín hiệu】** được nhấn đồng thời trong hơn 3 giây để hủy bỏ chức năng khóa trẻ em.

BẢNG CHƯƠNG TRÌNH SẤY

Chương trình	Khối lượng (tối đa)		Đặc tính/Ứng dụng	Trì hoãn	Thời gian	
	7 kg	8kg				
Vải cotton	Đối với vải cotton và vải lanh, bông và lanh.					
	Tăng cường	7 kg	8 kg	Làm khô miếng bông vải. Mức độ sấy: sấy khô thêm.	Có	Không
	Tiêu chuẩn			Làm khô miếng bông vải. Mức độ sấy khô: sấy khô để vào tủ.		
	Sấy để ủi	1 kg	1 kg	Làm khô miếng bông vải. Mức độ sấy khô: áp dụng đối với sấy khô để ủi	Có	Không
Vải mỏng	Vải mỏng	1 kg	1 kg	Để khô quần áo tinh tế phù hợp để sấy hoặc giặt là nên rửa tay ở nhiệt độ thấp hơn.	Có	Không
Vải tổng hợp	Đối với giặt làm bằng vải tổng hợp và pha trộn, bông.					
	Tăng cường	3.5 Kg	3.5 Kg	Làm khô các loại vải tổng hợp dày hoặc nhiều lớp. Mức độ khô: quá khô.		
	Tiêu chuẩn			Để làm khô các loại vải sợi tổng hợp không được ủi, chẳng hạn như áo sơ mi, khăn trải bàn, quần áo trẻ em, tất.	Có	Không
	Sấy để ủi			Để làm khô các loại vải tổng hợp mỏng mà cũng được để ủi, chẳng hạn như hàng dệt kim, áo sơ mi		
Vải len	Len	1 kg	1 kg	Đối với quần áo len lông cừu (không thể dùng để sấy quần áo len), khi chu kỳ được thực hiện, hãy mang quần áo ra ngoài, để cho khô trong không khí	Có	Không
Vải đặc biệt	Jean	5 kg	5 kg	Để khô quần jean hoặc quần áo được quay với tốc độ cao trong máy giặt.	Có	Không
	Hỗn hợp	3.5 Kg	3.5kg	Nếu bạn không thể xác định vật liệu quần áo là gì, hãy chọn chương trình "Hỗn hợp"		
	Thể thao	3.0 kg	3.0 kg	Để khô quần áo thể thao, vải mỏng, polyester, không được ủi.		
	Áo sơ mi	1.0 kg	1.0 kg	Để dễ chăm sóc quần áo như áo sơ mi và áo kiểu với cơ chế chống nhăn tối thiểu, đặt quần áo thoải mái vào máy sấy. Sau khi khô, treo nó trên một móc quần áo		
Chu trình của tôi	Chu trình của tôi			Xác định và lưu trữ chương trình bạn yêu thích	Có	
Thời gian	Làm ấm			Để quần áo ấm từ tối thiểu 10 phút. Tối đa 120 phút (trong 10 phút bước).	Có	Có
	Làm mát			Để làm mát quần áo mà không cần thổi không khí nóng từ tối thiểu 10 phút. Tối đa, 30 phút (trong 10 phút. bước).		
	Làm mới	1 kg	1 kg	Để làm mới quần áo đã được giữ trong môi trường kín trong một thời gian dài từ tối thiểu 20 phút. Tối đa 150 phút (trong 10 phút bước).		

Ghi chú:

- Biểu tượng này có nghĩa là chương trình thử nghiệm hiệu quả năng lượng "chương trình sấy vải cotton tiêu chuẩn" phù hợp với tiêu chuẩn EN 61121 và phù hợp nhất để làm khô vải cotton bình thường ở tải trọng danh nghĩa.
- Vải dày hoặc nhiều lớp, ví dụ: Vải giường ngủ, quần jean, áo jacket, vv, không dễ khô.
- Bạn nên chọn chương trình Cotton Extra. • Vì quần áo không đều, quần áo dày và nhiều lớp không dễ khô, tốt hơn nên chọn chương trình sấy thời gian thích hợp để làm khô nếu một số bộ phận của quần áo vẫn ẩm ướt sau khi chương trình kết thúc.

PHẦN - 4. BẢO TRÌ THIẾT BỊ

VỆ SINH VÀ CHĂM SÓC THIẾT BỊ

Làm sạch ngăn chứa nước

1. Giữ và kéo ngăn chứa nước bằng hai tay.
2. Nghiêng hộp chứa nước, đổ nước ngưng tụ ra.
3. Lắp lại ngăn chứa nước vào máy.

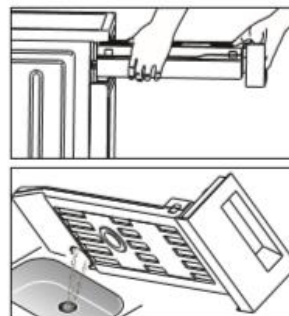

Cảnh báo:

- Làm sạch ngăn chứa nước sau mỗi lần sử dụng, chương trình sẽ bị tạm dừng và biểu tượng  sẽ sáng nếu hộp chứa nước đầy trong quá trình sấy. Sau khi thùng chứa đã hết, máy sấy có thể được khởi động lại bằng cách nhấn nút **【Start / Pause】**
- Không uống nước ngưng tụ.
- Không sử dụng máy sấy mà không có bình chứa nước.

Vệ sinh bộ lọc ở cửa máy

1. Mở cửa.
2. Lấy bộ lọc ở cửa máy.
3. Làm sạch bộ lọc; Lau các phế liệu tích tụ trên bộ lọc.

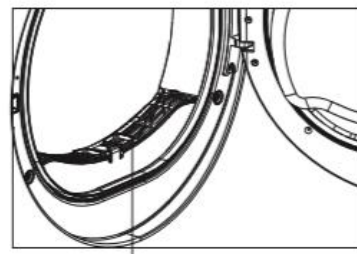

Bộ lọc ở cửa máy

4. Lắp lại bộ lọc.

Vệ sinh bộ lọc cơ sở

1. Mở nắp
2. Tháo cả hai thanh đinh khóa vào nhau.
3. Làm sạch bộ lọc hoàn toàn.
4. Lắp lại bộ lọc cơ sở!
5. Siết cả hai đinh kẹp khóa.
6. Đóng nắp cho đến khi nó khóa vào vị trí.

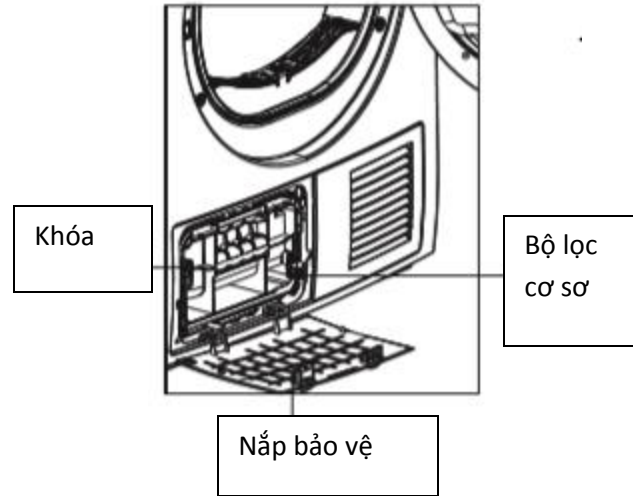

Ghi chú:

- Các bụi bẩn tích lũy trên bộ lọc sẽ chặn không khí lưu thông, sẽ kéo dài thời gian sấy và tiêu thụ năng lượng.
- Ngắt kết nối dây điện trước khi làm sạch!
- Không vận hành máy sấy mà không có bộ lọc!
- Lau bộ lọc sau mỗi lần sử dụng để tránh tích tụ bụi vải bên trong máy sấy.

Vệ sinh bộ chuyển đổi nhiệt

- Khi cần thiết, khoảng mỗi 2 tháng một lần, loại bỏ bụi từ bộ trao đổi nhiệt bằng cách sử dụng miếng vải mềm hoặc bàn chải mềm.
- Khi làm việc này, hãy sử dụng găng tay.

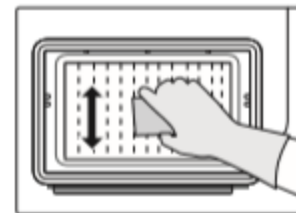



Ghi chú: Bụi bẩn có thể được loại bỏ dễ dàng nếu chúng được làm ẩm.

XỬ LÝ SỰ CỐ

Màn hình hiển thị	Lý do	Giải pháp
E32	Bộ cảm biến độ ẩm bị lỗi	Vui lòng liên hệ trung tâm dịch vụ địa phương nếu có sự cố xảy ra lâu dài
E33	Bộ cảm biến nhiệt bị lỗi	

**Cảnh báo:**

- Chỉ những chuyên viên kỹ thuật được ủy quyền mới có thể sửa chữa.
- Trước khi gọi dịch vụ, vui lòng kiểm tra xem bạn có tự xử lý lỗi hay không hoặc nếu bạn đã làm theo hướng dẫn sử dụng.
- Một kỹ thuật viên sẽ tính phí cho bạn để được tư vấn, ngay cả trong thời gian bảo hành.

Sự cố	Giải pháp
Màn hình không hiển thị	<ul style="list-style-type: none"> • Kiểm tra xem nguồn điện có hoạt động hay không. • Kiểm tra xem có cắm phích cắm. • Kiểm tra chương trình đã chọn. • Bấm nút 【Bật / Tắt】 .
 đang sáng	<ul style="list-style-type: none"> • Làm sạch ngăn chứa nước. • Nếu đèn vẫn sáng, hãy gọi cho dịch vụ.
 đang sáng	<ul style="list-style-type: none"> • Kiểm tra bộ chuyển đổi nhiệt. • Làm sạch bộ lọc vải
Máy sấy không khởi động	<ul style="list-style-type: none"> • Kiểm tra xem cánh cửa đóng lại. • Kiểm tra chương trình đã được thiết lập. • Kiểm tra nút khởi động đã được chọn.
Mức độ sấy chưa đạt được hoặc thời gian sấy kéo dài	<ul style="list-style-type: none"> • Làm sạch bộ lọc và bộ chuyển đổi nhiệt. • Làm sạch ngăn chứa nước. • Kiểm tra ống xả. • Nơi lắp máy sấy quá hạn chế. • Làm sạch bộ cảm biến độ ẩm. • Giữ cho không khí trong sạch. • Sử dụng chương trình cường độ cao hơn hoặc chương trình điều khiển thời gian

**Cảnh báo:**

Nếu bạn không tự giải quyết được lỗi và cần trợ giúp:

- Bấm nút **【Bật / Tắt】** .
- Kéo phích cắm và gọi dịch vụ.

THÔNG TIN KỸ THUẬT

Mẫu mã/ Thông số	EU(A2)-DC80-CH/B0603E
Kích thước (DxRxC)	622*595*845(mm)
Nhiệt độ	+5°C ~ +35°C
Công suất	650W
Hiệu điện thế	220-240V~
Tần số	50Hz
Môi chất làm lạnh	R134a
Cân nặng	51kg
Khối lượng sấy	8 Kg
GWP	1430
CO ₂ - eq	0.4T
Trọng lượng môi chất làm lạnh	280g

Ghi chú:

- Công suất định mức là công suất tối đa, đảm bảo rằng quần áo khô được cho vào thiết bị không vượt quá công suất định mức mỗi lần.
- Không lắp máy sấy trong phòng khi có nguy cơ sương mù xảy ra. Ở nhiệt độ quanh điểm đông, máy sấy có thể không hoạt động bình thường.
- Có nguy cơ bị hư hỏng nếu nước ngưng tụ được đóng băng trong ống bơm hoặc bình chứa nước ngưng tụ.

THÔNG TIN CHI TIẾT VỀ SẢN PHẨM

Mẫu mã	EU(A2)-DC80-CH/B0603E
Khối lượng sấy	8 kg
Loại máy sấy	Tự hơi
Tiêu chuẩn tiết kiệm năng lượng	A++
Công suất tiêu thụ hàng năm	236.0kWh/năm
Tự động hay không	Tự động
Mã quốc tế	N/A
Công suất tiêu thụ của chương trình sấy vải cotton tiêu chuẩn	
Công suất tiêu thụ năng lượng của chương trình sấy vải cotton tiêu chuẩn ở tải đầy đủ	1.98kWh
Công suất tiêu thụ năng lượng của chương trình sấy vải cotton tiêu chuẩn khi tải một phần	1.08kWh
Điện năng tiêu thụ của chế độ nghỉ (Po)	0.01 W
Điện năng tiêu thụ của chế độ trái (PI)	0.8 W
Thời lượng của chế độ bật trái	10 min
Chương trình cài đặt thời gian của 'chương	

trình sấy vải cotton tiêu chuẩn'	
Chương trình cài đặt trọng lượng thời gian của chương trình sấy vải cotton tiêu chuẩn ở tải đầy đủ và một phần	150min
Chương trình thời gian của chương trình sấy vải cotton tiêu chuẩn ở tải đầy đủ	198min
Chương trình thời gian của chương trình bông tiêu chuẩn ở tải một phần	115min
Hiệu quả của việc ngưng tụ A (hiệu quả nhất) đến G (hiệu quả ít nhất)	B
Hiệu quả ngưng tụ trung bình của chương trình sấy vải cotton khi tải đầy	80.1%
Hiệu quả ngưng tụ trung bình của chương trình sấy vải cotton ở tải từng phần	80.1%
Hiệu quả ngưng tụ trọng lượng cho chương trình sấy vải cotton ở toàn bộ và tải trọng	80.1%
Độ ồn cho chương trình sấy vải cotton chuẩn khi tải đầy đủ	69dB

Ghi chú:

Tiêu thụ năng lượng / năm, dựa trên 160 chu kỳ sấy của chương trình sấy vải cotton tiêu chuẩn ở tải toàn bộ và từng phần, và chế độ mức tiêu thụ năng lượng thấp. Mức tiêu thụ năng lượng thực tế trên mỗi chu kỳ sẽ phụ thuộc vào cách sử dụng thiết bị. Chương trình 'vải cotton tiêu chuẩn' được sử dụng ở tải toàn bộ và từng phần là chương trình sấy tiêu chuẩn có thông tin trong nhãn và thông tin chi tiết có liên quan rằng chương trình này thích hợp để sấy khô quần áo ướt bình thường và đó là chương trình hiệu quả nhất về tiêu thụ năng lượng cho vải cotton.

Häfele Vietnam LLC - Head Office

Ree Tower, 3rd Floor, 9 Doan Van Bo Street, District 4, Ho Chi Minh City

Phone: +84 8 39 113 113

Fax: +84 8 39 113 114

Email: info@hafele.com.vn

Häfele Design Center & Office Hanoi

128 Thuy Khue Street, Thuy Khue Ward, Tay Ho District, Ha Noi

Phone: +84 4 38 500 400

Fax: +84 4 38 500 401

Email: hanoi@hafele.com.vn

Häfele Design Center & Office Da Nang

248 Nguyen Van Linh, Thac Gian Ward, Thanh Khe District, Da Nang

Phone: +84 511 3584 966

Fax: +84 511 3584 977

Email: danang.sales@hafele.com.vn

Häfele Can Tho Office

7th Floor, STS Building, 11B Hoa Binh Street, Ninh Kieu District, Can Tho

Phone: +84 710 3819 210

Fax: +84 710 3819 320

Email: cantho@hafele.com.vn

HÄFELE

CE

5201406